

EPSON[®]
EXCEED YOUR VISION

EPSON FP81 e FP90II

Manuale utente

REVISION HISTORY

Rev	fogli	Commenti	Data	Autore
A	Tutti	Prima Edizione	22 Novembre 2005	C. Guietti
B	9	Inserito direttiva RAEE per smaltimento	31 Gennaio 2006	C. Guietti
C	Tutti	Aggiornato codice SAP documento Corretto nome FP 90II con FP90II	03 Marzo 2006	C. Guietti
	9	Aggiornato direttiva RAEE		
	14	Aggiornato secondo nota Teslab		
	67	Inserito selezione numero display		
	68	Modificato selezione RS232/USB		
D	Tutti	Stampa documenti fiscali (Fatture/Ricevute Fiscali)	05 Aprile 2007	C. Guietti
E	Tutti	Integrato FP81 con FP90II	3 marzo 2008	C.R.
F	Tutti	Aggiornato comandi PLU – Rep	19 maggio 2008	C.R.

Copyright

Tutti i diritti riservati. E' vietata la riproduzione di qualsiasi parte di questo manuale, in qualsiasi forma, senza l'esplicito permesso scritto dalla Epson Italia S.p.A. Il contenuto di questo manuale può essere modificato senza preavviso. Ogni cura è stata posta nella raccolta e nella verifica della documentazione contenuta in questo manuale; tuttavia la Epson Italia S.p.A. non può assumersi nessuna responsabilità derivante dall'utilizzo della stessa, lo stesso dicasi per ogni persona o società coinvolta nella creazione e nella produzione di questo manuale.

Epson e Epson ESC/POS sono marchi registrati Seiko Epson Corporation.

Altri nomi citati nella documentazione servono unicamente a scopo di identificazione e possono essere marchi registrati dalle rispettive aziende.

Copyright © 2008 Epson Italia S.p.A.

**Publicato da: Epson Italia S.p.A.
via Margherita Viganò De Vizzi, n. 93/95
20090 Cinisello Balsamo (MI)**

Indice Generale

AVVERTENZE	8
ISTRUZIONI PER LO SMALTIMENTO	9
1 INTRODUZIONE	10
2 OPERAZIONI PRELIMINARI	11
2.1 Norme di sicurezza	11
1.1 Connessione alla rete elettrica	12
3 CONFIGURAZIONI DELLA STAMPANTE	13
3.1 Tastiera	13
3.2 Display operatore e utente	13
3.3 Alimentatore	13
3.4 Soluzione modulare e scalabile	14
4 CARATTERISTICHE DEL MISURATORE FISCALE EPSON FP	15
4.1 Principali funzione svolte	16
5 STATI OPERATIVI	18
6 STATO REG	19
6.1 Funzione dei tasti	19
6.2 Tasti numerici (1±9, 0, 00, 000)	19
6.3 Tasto <CL>	19
6.4 Tasto <X>	19
6.5 Tasto <VOID>	19
6.6 Tasto < , >	19
6.7 Tasti <REPARTO>	20
6.8 Tasti <PLU diretti>	20
6.9 Tasti <Contanti prefissati>	20
6.10 Tasti <Valuta prefissati>	20
6.11 Tasto <VALUTA>	20
6.12 Tasto <CREDITO/CARTA DI CREDITO>	21
6.13 Tasto <ASSEGNI>	21
6.14 Tasto <SUBTOTALE/APERTURA CASSETTO>	22
6.15 Tasto <TOTALE>	22
6.16 Tasto <↑G>	22
6.17 Tasto <↑S>	22
6.18 Tasto <PLU>	22
6.19 Tasto <PLU ENTRY>	23
6.20 Tasto <RESO>	23
6.21 Tasto <ENTRATE>	23
6.22 Tasto <USCITE>	23
6.23 Tasti <%-> e <%+>	24
6.24 Tasto <ABBUONO>	24
6.25 Tasto <NON CALCOLA>	24
6.26 Tasto <STORNO>	24
6.27 Tasto <TICKET>	25
6.28 Tasto <ULTIMO TOTALE>	25
6.29 Tasti <MxN>	25
6.30 Tasto <OPERATORE>	25
6.31 Tasto <VOID TOTALE>	26

6.32	Tasto <CODICE PRODOTTO>.....	26
6.33	Tasto <SUPERO LIMITE>.....	26
6.34	Tasto <VISUALIZZA PRODOTTO>.....	26
6.35	Tasti <TICKETS DIRETTI>.....	26
6.36	Tasto <CODICE CLIENTE>.....	26
6.37	Tasto <CODICE FISCALE>.....	26
6.38	Tasto <CHIAVE>	27
6.39	Tasti <CARTE CREDITO DIRETTI>.....	27
6.40	Tasto <NOTA DI CREDITO>	28
6.41	Tasto <FATTURA>	28
6.42	Tasto <RICEVUTA FISCALE>	28
7	STATO X (1111+<CHIAVE>)	30
7.1	Sottostato 01: rapporto finanziario giornaliero (tasti <,> e <01>).....	30
7.2	Sottostato 02: rapporto merceologici giornalieri (tasti <,> e <02>).....	30
7.3	Sottostato 03: rapporto giornaliero totali per reparto (tasti <,> e <03>).....	30
7.4	Sottostato 04: scontrino dati PLU giornalieri (tasti <,> e <04>)	30
7.5	Sottostato 05: rapporto orario giornaliero (tasti <,> e <05>)	30
7.6	Sottostato 06: rapporto totale per operatori giornaliero (tasti <,> e <06>)	31
7.7	Sottostato 07: rapporto finanziario per reparto periodico (tasti <,> e <07>).....	31
7.8	Sottostato 08: rapporto totale merceologici periodico (tasti <,> e <08>)	31
7.9	Sottostato 09: rapporto totale per reparti periodico (tasti <,> e <09>).....	31
7.10	Sottostato 10: rapporto PLU periodici (tasti <,> e <10>).....	32
7.11	Sottostato 11: rapporto orario periodico (tasti <,> e <11>).....	32
7.12	Sottostato 12: rapporto totale periodico per operatori (tasti <,> e <12>)	32
7.13	Sottostato 13: visualizzazione situazione cassa giornaliera (tasti <,> e <13>) ...	32
8	STATO Z (2222+<CHIAVE>)	33
8.1	Sottostato 01: chiusura fiscale (tasti <,> e <01>).....	33
8.2	Sottostato 02: scontrino finanziario giornaliero (tasti <,> e <02>).....	33
8.3	Sottostato 03: scontrino merceologici giornalieri (tasti <,> e <03>)	33
8.4	Sottostato 04: scontrino dati PLU giornalieri (tasti <,> e <04>)	33
8.5	Sottostato 05: rapporto orario giornaliero (tasti <,> e <05>).....	34
8.6	Sottostato 06: rapporto totale per operatori giornaliero (tasti <,> e <06>)	34
8.7	Sottostato 07: rapporto finanziario periodico (tasti <,> e <07>)	34
8.8	Sottostato 08: rapporto totale merceologici periodico (tasti <,> e <08>)	34
8.9	Sottostato 09: rapporto PLU periodici (tasti <,> e <09>).....	35
8.10	Sottostato 10: rapporto orario periodico (tasti <,> e <10>).....	35
8.11	Sottostato 11: rapporto totale periodico per operatori (tasti <,> e <11>)	35
8.12	Sottostato 12: stampa contenuto memoria fiscale compreso tra due numeri di azzeramento assegnati (tasti <,> e <12>).....	35
8.13	Sottostato 13: stampa contenuto memoria fiscale compreso tra due date assegnate (tasti <,> e <13>)	36
8.14	Sottostato 14: stampa della somma del contenuto memoria fiscale relativo alle chiusure giornaliere compreso tra due date assegnate (tasti <,> e <14>)	37
8.15	Sottostato 15: stampa integrale memoria fiscale (tasti <,> e <15>)	37
8.16	Sottostato 16: scrittura in memoria dei dati identificativi dell'utente (tasti <,> e <16>) 38	
8.17	Sottostato 96: invio contenuto del Dispositivo Giornale di Fondo Elettronico su linea seriale (tasti <,> e <96>).....	38

8.18	Sottostato 97: formattazione del Dispositivo Giornale di Fondo Elettronico (tasti <, > e <97>)	39
8.19	Sottostato 98: stampa del contenuto del Dispositivo Giornale di Fondo Elettronico tra due numeri scontrino di una particolare data (tasti <, > e <98>)	39
8.20	Sottostato 99: stampa del contenuto del Dispositivo Giornale di Fondo Elettronico tra due date (tasti <, > e <99>)	40
9	STATO SET (3333+<CHIAVE>)	41
9.1	Programmazione Data-ora (tasti <, > e <01>)	41
9.2	Programmazione reparti (tasti <, > e <02>)	41
9.3	Programmazione PLU (tasti <, > e <03>)	43
9.4	Programmazione Sconto/Maggiorazione (tasti <, > e <04>)	44
9.5	Programmazione Tassa (tasti <, > e <05>)	44
9.6	Programmazione Valuta (tasti <, > e <06>)	44
9.7	Programmazione Carta di credito (tasti <, > e <07>)	45
9.8	Programmazione Supergruppo merceologico (tasti <, > e <08>)	46
9.9	Programmazione Tasto contante predefinito (tasti <, > e <09>)	46
9.10	Programmazione Ticket (tasti <, > e <10>)	46
9.11	Programmazione MxN (tasti <, > e <11>)	47
9.12	Programmazione Tasto PLU diretto (tasti <, > e <12>)	47
9.13	Programmazione Operatore (tasti <, > e <13>)	48
9.14	Programmazione Flag (tasti <, > e <14>)	49
9.15	Programmazione Configurazione (tasti <, > e <15>)	59
9.16	Programmazione tipo stampa righe intestazione (tasti <, > e <16>)	63
9.17	Programmazione interfaccia RS232 e USB (tasti <, > <17> e <18>)	63
9.18	Programmazione password per azzeramento ram (tasti <, > e <21>)	64
9.19	Test stampante (tasti <, > e <22>)	64
9.20	Test linea seriale (tasti <, > e <23>)	65
9.21	Configurazione Gestione Documenti (tasti <, > e <24>)	65
9.22	Configurazione stampa fatture con memorie fiscali Rel. 2.0	65
9.23	(tasti <, > e <24>)	65
9.24	Configurazione Stampa Fatture (tasti <, > e <25>)	66
9.25	Configurazione Stampa Ricevute Fiscali (tasti <, > e <26>)	67
9.26	Possibilità inserire messaggi su fatture ricevute fiscali (tasti <, > e <27>)	69
9.27	Programmazione verifica annuale (tasti <, > e <28>)	70
9.28	Programmazione configurazione tastiera (tasti <, > e <29>)	70
10	RAPPORTI GESTIONALI	72
11	MANUTENZIONE	79
11.1	Caratteristiche dei rotoli di carta termica	79
11.2	Caratteristiche giornale di fondo elettronico	80
11.3	Manutenzione FP81	81
11.3.1	Pannello di controllo frontale FP81	81
11.3.2	Vista posteriore connettori FP81	82
11.3.3	Installazione della stampante	82
11.3.4	Sostituzione del rotolo carta scontrino	83
11.3.5	Sostituzione del Giornale di Fondo Elettronico (DGFE)	84
11.3.6	Pulizia della testina	86
11.3.7	Pulizia del misuratore fiscale	86
11.4	Manutenzione FP90	87
11.4.1	Pannello di controllo frontale FP90	87

11.4.2	Vista posteriore connettori FP90	88
11.4.3	Installazione della stampante FP90: orizzontale o verticale	89
11.4.4	Selezione della larghezza carta	90
11.4.5	Sostituzione del rotolo di carta scontrino	92
11.4.6	Sostituzione del Giornale di Fondo Elettronico (DGFE)	94
11.4.7	Pulizia della testina.....	96
11.4.8	Pulizia del misuratore fiscale.....	96
12	PROBLEMI E SOLUZIONI	97
12.1	Problemi generali.....	97
12.2	Problemi di stampa	97
12.3	Rimozione della carta inceppata	99
12.4	Messaggi di errore visualizzati sul visore	100
13	APPENDICE A	104
13.1	TASTIERA 32 TASTI PS2	104
13.2	TASTIERA 64 TASTI PS2	105
13.3	TASTIERA 60 TASTI PS2	106
13.4	TASTIERA 96 TASTI PS2	107
14	APPENDICE B	108
14.1	Corrispondenza tra le funzioni ed i tasti della tastiera PC compatibile.	108
15	APPENDICE C	109
15.1	Codici tastiera.....	109
16	APPENDICE D	110
16.1	Cavo seriale per connettere la stampante fiscale al computer	110
16.2	Cavo seriale per connettere la stampante fiscale ad una slip printer	110
17	APPENDICE E	111
17.1	Scheda tecnica della stampante fiscale	111
18	APPENDICE F	114
18.1	Abilita memoria fiscale rel 2.x gestione fatture e ricevute	114
18.2	Abilitazione modalità fatture/ricevute	114
18.3	Abilitazione tasti fatture e ricevute.....	114
18.4	Imposta parametri fattura e ricevuta	115
18.5	Imposta parametri stampa fattura/ricevuta su stampante esterna	116
18.6	Emissione documenti	116
18.7	Ristampa da DGFE delle fatture su rotolo.....	116
19	APPENDICE G	117
19.1	Configurazione lettore codice a barre	117
19.1.1	Configurazione lettore codice su porta PS2.....	117
19.1.2	Configurazione lettore codice su porta RS232.....	117
20	APPENDICE H	118
20.1	Configurazione lettore per codice fiscale	118
21	APPENDICE I	119
21.1	Modalità CONDIVISIBILE (biglietteria).....	119

AVVERTENZE

In questa guida utente sono contenute le informazioni relative al corretto utilizzo dei Misuratori Fiscali EPSON FP81 e FP90II di seguito EPSON FP

La Epson Italia S.p.A. non può essere ritenuta responsabile di eventuali danni attribuibili ad interventi effettuati da tecnici non autorizzati o dall'utilizzo di parti di ricambio non originali.

La Epson Italia S.p.A. declina ogni responsabilità per danni che, in modo diretto o indiretto, possano derivare a persone o cose a seguito di un'installazione o uso improprio dei Misuratori Fiscali.

I Misuratori Fiscali EPSON FP risultano conformi alle norme di sicurezza attualmente in vigore.

In caso di malfunzionamento contattare il Centro di Assistenza Epson autorizzato.

La EPSON Italia S.p.A. non risponde di danni causati da una errata installazione o manutenzione e/o di mancati guadagni dovuti ad eventuali guasti.

La EPSON Italia S.p.A. declina ogni responsabilità derivante da un utilizzo improprio dei Misuratori Fiscali EPSON FP.

La EPSON Italia S.p.A. non può essere ritenuta responsabile per il collegamento dei Misuratori Fiscali EPSON FP a dispositivi non previsti nel provvedimento ministeriale di approvazione dei misuratori fiscali stessi.

I Misuratori Fiscali EPSON FP sono conformi alle normative previste dalla legge n° 18 del 26 Gennaio 1983 e successive modificazioni; con ogni Misuratore Fiscale è fornito il Libretto Matricolare su cui al momento dell'installazione dovranno essere riportati le seguenti informazioni:

- **data di installazione**
- **nome e ragione sociale dell'utilizzatore**
- **Firma in autocertificazione della messa in servizio del misuratore da parte dell'utente.**

Il libretto matricolare è parte integrante del Misuratore Fiscale, in caso di smarrimento il proprietario è tenuto a farne denuncia presso la Caserma dei Carabinieri di zona ed a comunicarlo al Concessionario che ha venduto lo strumento fornendo copia della denuncia al fine di poterne ottenere un duplicato.

ISTRUZIONI PER LO SMALTIMENTO

L'etichetta con il contenitore barrato applicata sull'imballo indica che il prodotto non deve essere smaltito tramite la procedura normale di smaltimento dei rifiuti domestici. Per evitare eventuali danni all'ambiente e alla salute umana, separare questo prodotto da altri rifiuti domestici in modo che possa essere riciclato in base alle procedure di rispetto dell'ambiente. Per maggiori dettagli sulle strutture di raccolta disponibili, contattare l'ufficio competente del proprio comune o il rivenditore del prodotto.

Lo smaltimento abusivo del prodotto da parte dell'utente comporta l'applicazione delle sanzioni amministrative previste dalla legislazione vigente in materia.



1 INTRODUZIONE

Epson propone ai propri clienti un prodotto che soddisfi le richieste che il mercato avanza e cioè un dispositivo affidabile, modulare, facilmente collegabile ad un computer, compatto e che sia il più possibile assimilabile ad una classica stampante da computer.

Oggi Epson è in grado di fornire un misuratore fiscale che utilizza una stampante termica avente delle caratteristiche tali da essere facilmente integrato e/o sostituito nelle soluzioni già esistenti; la caratteristica di avere una tastiera esterna scollegabile ed il fatto che le dimensioni globali del misuratore fiscale siano pressoché assimilabili a quelle delle stampanti della serie TM fa' sì che il misuratore possa assumere, in tale configurazione, la definizione di *stampante fiscale*.

La stampante fiscale Epson è a tutti gli effetti un misuratore fiscale per la legge italiana e come tale implementa tutte le funzioni richieste ed è dotata di tutti i dispositivi da essa previsti, è quindi presente una tastiera esterna, rimovibile, che ne consente l'utilizzo come registratore di cassa e i visori ad alta luminosità sia per l'operatore che per l'utente.

Caratteristica saliente delle stampanti fiscali FP81 e FP90II è la gestione del giornale di fondo in formato elettronico.

Queste permette di ridurre notevolmente l'ingombro e i costi derivati dalla gestione del giornale di fondo cartaceo.

Il Misuratore Fiscale EPSON FP è costituito da un'unità centrale, dai visori per utente ed operatore, una tastiera esterna ed un alimentatore esterno.

2 OPERAZIONI PRELIMINARI

2.1 Norme di sicurezza

Predisporre un piano di lavoro stabile e asciutto dove appoggiare il misuratore fiscale, il visore, la tastiera e l'alimentatore.

Non appoggiate il misuratore fiscale su superfici instabili o vicino a fonti di calore.

Non ostruite le aperture della stampante, non inserite oggetti negli alloggiamenti ed evitate che dei liquidi possano entrare in tali aperture.

Utilizzate solo il tipo di alimentazione elettrica indicato sull'etichetta del misuratore fiscale.

Collegate gli apparecchi a impianti dotati di messa a terra. Evitate l'uso di prese a cui sono collegate apparecchiature che si accendono e spengono regolarmente.

Collegare la tastiera, i visori e le periferiche a stampante fiscale spenta.

Per alimentare la stampante tramite l'alimentatore 24Vcc seguite le seguenti regole:

- collegate il cavo di rete all'alimentatore.
- collegate l'alimentatore alla stampante.
- collegate il cavo di rete ad una presa di corrente elettrica.
- ***ATTENZIONE!*** *La presa elettrica deve essere posta in prossimità del misuratore fiscale e deve essere facilmente accessibile.*
- Controllate che il cavo della stampante non sia danneggiato o logoro.
- Se utilizzate una prolunga, assicuratevi che l'assorbimento totale di corrente degli apparecchi non superi il valore ammesso per quel tipo di cavo. Inoltre, assicuratevi che l'assorbimento totale degli apparecchi connessi ad una stessa presa non superi il valore ammesso per tale dispositivo.
- Disporre il cavo di collegamento alla rete elettrica in modo che non sia di intralcio al passaggio dell'operatore.

Prima di pulire la stampante, staccate il cavo di alimentazione della presa. Per la pulizia usate solo un panno leggermente umido; non utilizzate detergenti liquidi o spray.

Quando si verificano le condizioni elencate di seguito, staccate la stampante fiscale dall'impianto elettrico e chiamate un tecnico qualificato:

- il cavo e/o la presa sono danneggiati.
- è entrato del liquido nel misuratore fiscale.
- il misuratore fiscale ha ricevuto urti violenti o è stato danneggiato.
- il misuratore fiscale non funziona normalmente o mostra un evidente cambiamento delle prestazioni.

Verificare che le condizioni operative siano conformi alle specifiche del misuratore fiscale.

Conservare la stampante fiscale nel suo imballo sino al momento della installazione.

Non installare e non mettere in funzione la stampante fiscale prima di aver letto attentamente la documentazione che l'accompagna.

Eseguire le operazioni di avviamento, programmazione, registrazione dati, servizio, pulizia e manutenzione rispettando le istruzioni d'uso e programmazione che accompagnano la stampante fiscale. Osservare con attenzione le avvertenze relative alla sicurezza.

Utilizzare esclusivamente ricambi, accessori e materiali di consumo specificati da Epson.

Non usare forza eccessiva per ruotare il display del cliente o per cambiarne l'angolazione. Il display o il supporto potrebbero rompersi.

Attenzione:

Durante le operazioni di stampa, la testina diventa molto calda. Aspettate che si raffreddi prima di operare all'interno della stampante.

1.1 Connessione alla rete elettrica

L'allacciamento alla rete elettrica deve essere conforme alle norme internazionali ed alle relative disposizioni; valgono in particolare le raccomandazioni della Commissione Elettrotecnica Internazionale (CEI) e quelle del Comitato Europeo per la Normalizzazione Elettrotecnica (CENELEC), in particolare l'impianto elettrico deve essere dotato di conduttore di terra e presa con differenziale. Le stampanti fiscali Epson sono costruite in conformità alla norma armonizzata EN60950 e devono essere collegate ad un conduttore di protezione.

3 CONFIGURAZIONI DELLA STAMPANTE

Le stampanti sono disponibili in diverse configurazioni, queste sono relative ai dispositivi di ingresso e uscita e all'alimentazione.

L'unità centrale presenta sul suo retro le connessioni per:

- Alimentazione
- Tastiera (Lettore di BarCode)
- Visore
- Porta USB per connessione PC in alternativa alla porta RS232
- Porta seriale RS232 per connessione PC (in alternativa alla USB) o altro dispositivo (stampante addizionale per fatture/ricevute fiscali, lettore di codici a barre)
- Cassetto portamonete

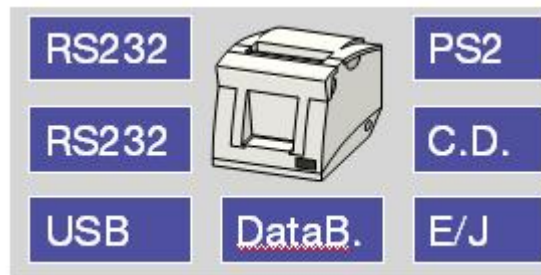

3.1 Tastiera

Sono disponibili diversi tipi di tastiera:

- Tastiera base tipo PC con interfaccia PS2
- Tastiera a 32 tasti con interfaccia PS2
- Tastiera a 60 tasti con interfaccia PS2

3.2 Display operatore e utente

I visori forniti sono in tecnologia VFD a elevata luminosità oppure di tipo LCD retroilluminato; tre sono i tipi di visori disponibili:

- Singolo palo e doppio visore con base piccola utile per essere ancorato alla stampante, al banco di vendita o ai sistemi "touch" Epson.
- Singolo palo e doppio visore con base standard per essere posizionato sopra il banco di vendita.
- Doppio palo a singolo visore per installazione sopra il banco di vendita in posizioni differenti (disponibili solo in tecnologia VFD)

3.3 Alimentatore

La stampante è fornita con adattatore di rete 230 Vac/24Vcc.

3.4 Soluzione modulare e scalabile

Le stampanti fiscali della serie FP offrono la possibilità di sviluppare sistemi scalabili, la stampante può gestire direttamente diverse periferiche: tastiera POS, lettore di codici a barre, terminali pagamento elettronico, stampanti per ricevute fiscali e lettori carte magnetiche

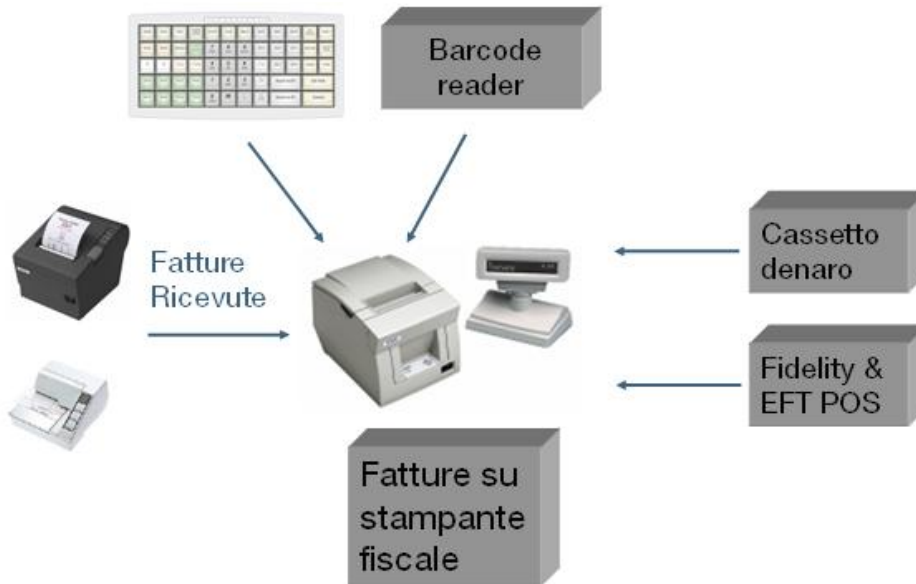

Quando l'esigenze crescono è possibile installare un computer per trasformare il la soluzione basata sulla stampante fiscale in un vero e proprio sistema POS.

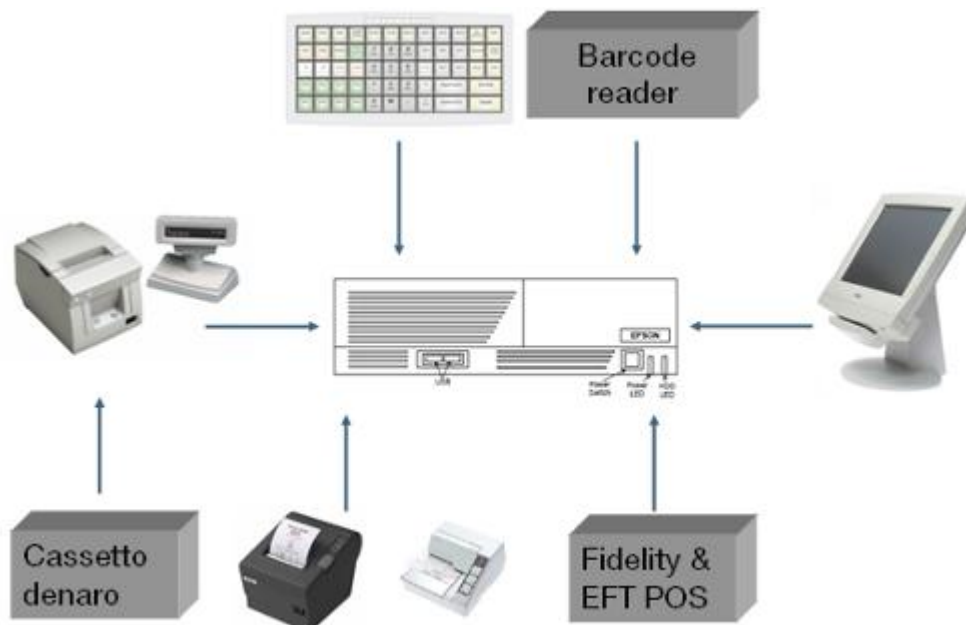

4 CARATTERISTICHE DEL MISURATORE FISCALE EPSON FP

Tra le caratteristiche più salienti del misuratore fiscale troviamo:

- **Un misuratore fiscale racchiuso in involucro assimilabile ad una stampante facilmente integrabile in un sistema POS.**
- **Gestione giornale di fondo elettronico**
- **Caricamento carta tipo DROP IN**
- **Compatto, di semplice utilizzo e con tutta la garanzia dell'affidabilità riconosciuta ai prodotti Epson.**
- **Integrabile nella gamma di prodotti "touch" POS di Epson.**
- **Tecnologia termica per scontrini di alta qualità,**
- **Caratterizzata dall'utilizzo del giornale di fondo elettronico su supporto MMC/MMCplus/SD.**
- **Visore utente e operatore da 20 caratteri per 2 righe; tastiera programmabile e scollegabile; la tastiera rende utilizzabile la stampante fiscale in caso di guasto o indisponibilità della connessione ad un computer.**
- **Più di cento funzioni implementate nella stampante fiscale sono pronte per integrare le prestazioni dei potenti software oggi disponibili sul mercato.**
- **Disponibile con diverse configurazioni e periferiche permette di realizzare architetture di sistema facilmente scalabili, non ultimo la possibilità di essere utilizzata come unico sistema "Master" del sistema.**

4.1 Principali funzione svolte

La stampante fiscale svolge al suo interno le funzioni matematiche rivolte a calcolare l'ammontare dello scontrino fiscale, provvede alla numerazione progressiva dei documenti fiscali emessi e fornisce tutte le informazioni necessarie alla verifica del corretto funzionamento.

La stampante fiscale opera in quattro modalità di funzionamento:

- Stato "REG" per le normali operazioni di registrazione con gestione fino a 138 tasti e funzioni associabili.
- Modalità "X" per la stampa di rapporti non fiscali (13 funzioni).
- Modalità "Z" per la stampa e l'azzeramento dei dati fiscali (18 funzioni)
- Modalità "SET" per la programmazione della stampante

Tra le funzioni principali troviamo:

Dimensione dei registri

- Descrizione articoli: 20 caratteri (32 caratteri stampabili)
- Prezzi: 9 cifre per articolo e 10 cifre per i totali
- Contatori: 6 cifre per le operazioni giornaliere e 9 per quantità reparti/PLU

Intestazione scontrino

Programmabile fino ad un massimo di 6 righe e con un formato stampa selezionabile tra quattro modalità di caratteri diversi.

Reparti/PLU

99 reparti e 1000 PLU con i relativi totalizzatori; possibilità di richiamarne alcuni tramite dei tasti diretti

Programmazioni

Possibilità di programmare:

- Percentuali di sconto o maggiorazione
- Fino a cinque aliquote per le tasse
- 6 tipi diversi di valute
- 10 descrizioni di carte di credito ed un credito generico
- 10 "supergruppi" merceologici
- 5 tasti contante con un valore associato
- Due tipi di funzioni M x N
- 12 operatori.
- Diverse modalità relative alla operatività della stampante: statistiche di vendita, loghi ecc.
- Configurazione stampante in modalità MASTER o SLAVE: Master quando si utilizza senza un computer e Slave quando è connessa ad un computer.
- Programmazione della tastiera.

- **Configurazione della comunicazione su linea seriale RS232 oppure USB**
- **Gestione di una stampante esterna per stampa fatture e/o ricevute fiscali.**
- **Possibilita' di stampare fatture, dopo il relativo scontrino fiscale, sulla stazione dello stesso**

Totalizzatori

- **99 totali reparto**
- **1000 totali articoli**
- **4 totali per le tasse con aliquota programmabile e 1 totale esente**
 - **Gestione totali per valuta: uno per valuta corrente e sei per valuta estera.**
 - **Carte di credito: un totale carta di credito/credito generica senza descrizione e 10 totali carta di credito con relativa descrizione programmabile**
 - **Sconti e maggiorazioni: singoli totali per percentuali di sconto percentuale/valore, maggiorazione a valore.**
 - **Gestione crediti con un totale per ogni tipo di credito quali: pagamenti, recupero crediti in contanti o assegno.**
 - **Movimenti di cassa: totali per contante e assegni sia in valuta estera (6 entrate e 6 uscite) che in valuta corrente (una entrata ed una uscita).**
 - **Modifiche: singoli totali per storni, correzioni, resi ed annulli effettuati**
 - **Gestione delle statistiche mediante totali per:**
 - **vendite per fascia oraria**
 - **numero degli scontrini emessi**
 - **numero delle operazioni di lettura della memoria fiscale**
 - **totale delle aperture cassetto**
 - **Tra gli altri totali troviamo: totali per i 10 pagamenti con ticket, per i 10 supergruppi e per i 12 operatori.**

5 STATI OPERATIVI

Di seguito sono descritti gli stati e le modalità di utilizzo della stampante tramite tastiera, in questo manuale si fa riferimento all'uso della tastiera da 32 TASTI, per sapere la corrispondenza tra i tasti della tastiera 32 tasti e quella PC fate riferimento a quanto riportato in appendice B.

La stampante fiscale è in grado di gestire quattro diverse modalità o stati operativi : REG, X, Z, SET, di seguito sono descritte tutte le funzioni/sottostati associate/i ad un determinato stato. L'operatività è garantita dalla tastiera e dal visore.

Per poter accedere ad uno specifico stato fare riferimento alla descrizione del tasto *CHIAVE* riportata nei paragrafi successivi.

Molte delle funzioni di seguito descritte sono attivabili dal computer dove la stampante è collegata, in questo caso occorre consultare il manuale del software applicativo in uso.

REG

E' lo stato in cui si effettuano tutte le normali operazioni di registrazione e di vendita, potremo definirlo anche lo stato base della macchina, da questo stato si accede agli altri mediante il tasto "CHIAVE".

X

E' lo stato in cui si effettua la stampa di tutti i dati contenuti nella memoria del registratore.

Z

E' lo stato in cui si effettua la stampa e l'azzeramento dei dati memorizzati nel registratore (in particolare, l'emissione dello scontrino di chiusura giornaliera), la lettura del contenuto della memoria fiscale, la programmazione dei dati identificativi dell'utente.

SET

E' lo stato in cui si effettua la programmazione del registratore¹

¹Vedi Programmazione

6 STATO REG

6.1 Funzione dei tasti

La tastiera fornita a corredo della vostra stampante fiscale può essere configurata e riprogrammata a vostro piacimento, dalla fabbrica la tastiera è configurata in una certa modalità per il funzionamento base della stampante fiscale. Fate riferimento alle istruzioni in appendice per individuare i tasti disponibili in funzione del tipo di tastiera acquistata.

6.2 Tasti numerici (1 , 9, 0, 00, 000)

Permettono di impostare tutti i dati numerici (prezzi, quantità, importi, codici, ecc.) e codici di programmazione.

6.3 Tasto <CL>

Annulla i dati inseriti e non ancora registrati o manovre non corrette o non permesse. In caso di fine carta consente di uscire dalla situazione di errore e di riprendere la stampa

6.4 Tasto <X>

Inserire la quantità (max 4 cifre intere e 3 decimali), premere il tasto <X> e proseguire con la registrazione di prezzo unitario e reparto oppure di PLU, storni o resi.

A scontrino chiuso permette di visualizzare data e ora.

6.5 Tasto <VOID>

Premendo questo tasto, viene annullata l'ultima transazione effettuata: il valore stornato viene stampato preceduto dal segno – e dalla dicitura VOID.

6.6 Tasto < , >

Permette:

- Inserimento cifre decimali delle quantità impostate prima di premere il tasto <X>
- Inserimento cifre decimali delle percentuali di sconto o maggiorazione
- Inserimento cifre decimali nell'impostazione di importi in valuta

6.7 Tasti <REPARTO>

I tasti di reparto² permettono la distribuzione degli importi introdotti su diversi totalizzatori e la loro stampa sullo scontrino. Gli importi registrati con un tasto di reparto, oltre ad essere accumulati nel relativo totalizzatore, vengono sommati nel totalizzatore della transazione.

Premendo più volte il tasto reparto, viene ripetuta la registrazione del prezzo inserito.

Per ogni reparto è possibile programmare una descrizione alfanumerica di 20 caratteri, il prezzo unitario, il gruppo IVA associato, la funzione di ARTICOLO SINGOLO, il limite prezzo impostabile sul reparto, il gruppo di stampa ed il super gruppo merceologico.

Il prezzo unitario programmato viene registrato e stampato sullo scontrino se si preme il tasto del reparto senza farlo precedere da un prezzo impostato da tastiera.

La funzione ARTICOLO SINGOLO consente la registrazione di un solo articolo nel reparto (o di più articoli nello stesso reparto, usando la funzione moltiplicazione) e l'emissione automatica dello scontrino con registrazione di pagamento in contanti.

Se i reparti in cui è stata programmata questa funzione vengono usati all'interno di una transazione, dopo altri reparti normali, funzionano nel modo consueto, senza cioè chiudere automaticamente lo scontrino. Il limite prezzo, evita errori di digitazione, in quanto il valore inserito deve essere inferiore al limite programmato.

Programmando il limite prezzo a zero, non si effettua alcun controllo sull'inserimento.

6.8 Tasti <PLU diretti>

Ad ogni tasto della tastiera può essere associato un PLU e quindi essere richiamato direttamente con il tasto relativo.

6.9 Tasti <Contanti prefissati>

Per il funzionamento vedi tasto <CONTANTE>.

6.10 Tasti <Valuta prefissati>

Per il funzionamento vedi tasto <VALUTA>.

6.11 Tasto <VALUTA>

Tale funzione consente di accettare banconote estere in pagamento.

(Il valore del cambio e la descrizione della valuta devono essere programmate.³)

1. Impostare il codice (1÷6) corrispondente alla valuta desiderata

²Il misuratore fiscale può gestire fino a 99 reparti. Nella configurazione base, i reparti gestibili da tastiera sono 16; è possibile però programmarne fino a 40 riconfigurando la tastiera.

³Vedi programmazione.

2. Premere il tasto <VALUTA>, sul visore comparirà il controvalore della valuta prescelta
3. Impostare l'importo in valuta estera che il cliente verserà
4. Chiudere l'operazione premendo il tasto <TOTALE> o <ASSEGNI>.

Se l'impostato in valuta è superiore al totale da pagare, verrà visualizzato il resto in euro.

Se l'impostato è inferiore verrà visualizzata la rimanenza da pagare in euro.

Tale forma di pagamento può essere mista, cioè prevedere il pagamento dell'importo parte in dollari, parte in sterline, ecc.; per fare questo ripetere l'operazione impostando un altro codice valuta.

Il tasto valuta permette di eseguire operazioni di cambio valuta al di fuori di transazioni nel seguente modo:

1. Selezionare la valuta desiderata
2. Impostare l'importo nella valuta da cambiare
3. Chiudere l'operazione con il tasto <TOTALE> o <ASSEGNI>; verrà stampato uno scontrino non fiscale riportante i dati del cambio effettuato.

6.12 Tasto <CREDITO/CARTA DI CREDITO>

Chiude la transazione di vendita con registrazione di pagamento a credito. Il totale della vendita o la parte non riscossa viene accumulato nel totale dei crediti.

Se usato subito dopo una transazione, funziona come un totale a credito.

Se dopo una transazione, si vuole effettuare il pagamento mediante carta di credito, occorre selezionare il tipo della carta di credito e premere il tasto.

Al di fuori delle transazioni permette di effettuare un'operazione di recupero credito nella seguente modalità:

1. Impostare il valore del recupero credito
2. Premere il tasto <CREDITO/CARTA DI CREDITO>
3. Chiudere l'operazione con il tasto <TOTALE> o <ASSEGNI>; verrà stampato uno scontrino non fiscale riportante i dati del recupero credito effettuato.

6.13 Tasto <ASSEGNI>

Chiude la transazione di vendita con registrazione di pagamento in assegni, anche in valuta estera.

Può essere usato immediatamente o dopo aver inserito l'importo dell'assegno. Se l'importo è inferiore al totale scontrino (pagamento parziale o misto) il registratore rimane in attesa del completamento del pagamento. Se l'importo impostato è superiore al totale da pagare viene automaticamente calcolato e stampato il resto. Il totale della vendita o la parte pagata in assegni viene accumulato nel totale cassa assegni.

Chiude le transazioni di entrate, uscite e recuperi credito con registrazione del totale in assegni.

6.14 Tasto <SUBTOTALE/APERTURA CASSETTO>

A scontrino aperto, premendo questo tasto, viene riportato sul visore il totale delle registrazioni effettuate fino a quell'istante senza che lo scontrino venga chiuso. Il subtotale viene stampato se seguito da operazioni di sconti o maggiorazioni. Dopo l'uso di questo tasto, è possibile procedere alla registrazione di altri importi.

Premendo il tasto di subtotale a scontrino chiuso, si ha l'apertura del cassetto.

6.15 Tasto <TOTALE>

Chiude la transazione di vendita, con registrazione di pagamento in contanti, anche in valuta estera.

Può essere usato immediatamente o dopo aver inserito l'importo dato dal cliente. Se l'importo è inferiore al totale cliente (pagamento parziale o misto) il registratore rimane in attesa del completamento del pagamento. Se l'importo impostato è superiore al totale da pagare viene automaticamente calcolato e stampato il resto. Il totale della vendita o la parte pagata in contanti, viene accumulato nel totale del contante di cassa.

Chiude le transazioni di entrate, uscite e recuperi credito con registrazione del totale in contanti..

Esistono altri 4 tasti di contante: contante 2, contante 3, contante 4, contante 5; a questi vengono associati in fase di programmazione dei valori di contante predefiniti e quindi richiamabili direttamente senza impostare l'importo tramite tastiera numerica.

Dopo l'emissione dello scontrino fiscale, se ad ogni reparto è associato il gruppo di stampa (associazione che viene fatta in fase di programmazione reparti), verranno emessi tanti scontrini non fiscali quanti sono gli articoli venduti, scontrini che possono venire utilizzati per il ritiro della merce dopo il pagamento fatto alla cassa.⁴

6.16 Tasto <- G>

Avanzamento carta del giornale di fondo. Questo tasto sulla FP90II fa avanzare la carta dello scontrino perché il giornale di fondo risiede sulla MMC.

6.17 Tasto <- S>

Avanzamento carta della stampante dello scontrino.

6.18 Tasto <PLU>

I PLU rappresentano articoli di vendita frequente o di particolare importanza per l'andamento del negozio.

Il tasto <PLU> richiama descrizione e prezzi unitari di articoli precedentemente programmati e codificati.

⁴Questa funzione è attiva anche con pagamento in assegno o carta di credito

I prezzi richiamati vengono registrati in specifici totalizzatori e nel totale del reparto a cui l'articolo viene associato in fase di programmazione.
La sequenza dei tasti per il richiamo del PLU è la seguente:

N. PLU

PLU

Sullo scontrino verranno stampati i dati relativi al PLU

6.19 Tasto <PLU ENTRY>

Serve per utilizzare un PLU con un prezzo diverso da quello programmato. Inserire il n° del PLU e premere il tasto <PLU ENTRY>, variare eventualmente il prezzo e confermare con tasto <PLU>. Sullo scontrino verranno stampati i dati relativi al PLU con il prezzo inserito.

6.20 Tasto <RESO>

Si usa per la registrazione di rimborsi o resi merce (es. i vuoti) . L'ammontare relativo viene accumulato in un apposito registro per i totali di fine giornata.

La sequenza dei tasti:

RESO

REP. N.

permette la registrazione di un reso nel reparto scelto col valore preprogrammato nel reparto stesso.

La sequenza dei tasti:

IMPORTO

RESO

REP. N.

permette la registrazione di un reso nel reparto scelto col valore di importo impostato.

La funzione può essere abilitata/disabilitata mediante programmazione (vedi programmazione flags).

6.21 Tasto <ENTRATE>

Registra le entrate in cassa di denaro contante o in valuta al di fuori di registrazioni di vendita e quindi senza influenzare i totali di reparto o di transazione. Può essere usato, in particolare, per la registrazione del fondo cassa all'inizio della giornata.

Impostare il valore dell'entrata, premere il tasto <ENTRATE> e chiudendo l'operazione con il tasto <TOTALE> o <ASSEGNI> si avrà l'emissione automatica di uno scontrino non fiscale.

Gli importi registrati vengono accumulati sia nel registro di memoria contanti/assegni che in uno specifico registro per i totali di fine giornata.

6.22 Tasto <USCITE>

Registra uscite di cassa in denaro contante o in valuta al di fuori di registrazioni di vendita e quindi senza influenzare i totali di reparto o di transazioni. Può essere usato, in particolare, per la registrazione di pagamenti di fornitori.

Impostare il valore dell'uscita, premere il tasto <USCITE> e chiudendo l'operazione con il tasto <TOTALE> o <ASSEGNI> si avrà l'emissione automatica di uno scontrino non fiscale.

Gli importi registrati vengono totalizzati sia nel registro di memoria dei contanti/assegni che in uno specifico registro per i totali di fine giornata.

6.23 Tasti <%-> e <%+>

Si usano per il calcolo di una percentuale di sconto o di maggiorazione sia sull'ultima transazione che sul sub-totale.

Premendo il solo tasto <%-> o <%+> viene usato il valore percentuale programmato⁵

La funzione %- può essere abilitata/disabilitata mediante programmazione (vedi programmazione flags).

6.24 Tasto <ABBUONO>

Si usa per il calcolo di un abbuono in valore assoluto sia sulla transazione che sul sub-totale.

La funzione può essere abilitata/disabilitata mediante programmazione (vedi programmazione flags).

6.25 Tasto <NON CALCOLA>

Permette semplicemente la stampa delle cifre impostate.

6.26 Tasto <STORNO>

Viene usato per la correzione di registrazioni precedentemente effettuate nel seguente modo:

- 1. Premere il tasto <STORNO>**
- 2. Impostare l'importo da stornare**
- 3. Premere il relativo tasto di reparto**

L'importo impostato viene sottratto dal totale della vendita in corso e dai totalizzatori di reparto.

La sequenza dei tasti:

STORNO N° PLU PLU

permette l'annullamento di una precedente operazione eseguita col prezzo programmato del PLU

La sequenza dei tasti:

⁵Vedi programmazione.

STORNO **N. PLU** **PLU/ENTRY** **PLU**

permette l'annullamento di una precedente operazione eseguita con la conferma del prezzo programmato del PLU

La sequenza dei tasti:

STORNO **N. PLU** **PLU/ENTRY** **PREZZO** **PLU**

permette l'annullamento di una precedente operazione eseguita con la variazione del prezzo programmato del PLU

La funzione può essere abilitata/disabilitata mediante programmazione (vedi programmazione flags).

6.27 Tasto <TICKET>

Chiude la transazione di vendita con registrazione di pagamento a importo non riscosso. Il totale della vendita viene accumulato nel totale dei corrispettivi non riscossi.

Se dopo una transazione, si vuole effettuare il pagamento mediante ticket, occorre digitare il numero del ticket e premere il tasto <TICKET>.

Nel caso in cui il valore programmato sia uguale a zero, è possibile inserire direttamente il valore desiderato e riconfermare con tasto <TICKET>.

6.28 Tasto <ULTIMO TOTALE>

Permette la visualizzazione dell'ultimo totale effettuato.

6.29 Tasti <MxN>

Attivano la promozione di vendita di M confezioni al prezzo di N confezioni, con MxN.

6.30 Tasto <OPERATORE>

Conferma il codice impostato dall'operatore e abilita lo stesso ad operare. Se tramite flag in programmazione si abilitano i codici segreti operatore occorre premere il tasto <OPERATORE>, impostare il codice segreto e ripremere il tasto <OPERATORE> per abilitare l'operatore.

6.31 Tasto <VOID TOTALE>

Permette l'annullamento dell'intero scontrino, previo richiamo del subtotale. La funzione può essere abilitata/disabilitata mediante programmazione (vedi programmazione flags).

6.32 Tasto <CODICE PRODOTTO>

Se abilitato tramite flag codice lungo viene utilizzato nel seguente modo: tasto <CODICE PROD.> + codice + tasto <CODICE PROD.>.

Se abilitato tramite flag codice corto viene utilizzato nel seguente modo: codice + tasto <CODICE PROD.> con possibilità di ripetizione.

6.33 Tasto <SUPERO LIMITE>

Permette sull'operazione successiva di annullare il limite prezzo programmato.

6.34 Tasto <VISUALIZZA PRODOTTO>

Premuto prima della sequenza operativa del tasto <CODICE PRODOTTO> permette il solo richiamo dei dati prodotto desiderati senza attivare alcuna operazione.

6.35 Tasti <TICKETS DIRETTI>

Chiudono la transazione di vendita con registrazione di pagamento a importo non riscosso. Il totale della vendita viene accumulato nel totale dei corrispettivi non riscossi.

Se dopo una transazione, si vuole effettuare il pagamento mediante ticket, occorre digitare il tasto <TICKET DIRETTO> associato ad un ticket programmato.

E' possibile anche effettuare il pagamento impostando direttamente il valore desiderato purché si agisca su tasto <TICKET DIRETTO> associato ad un ticket senza alcun valore programmato.

6.36 Tasto <CODICE CLIENTE>

Permette di inviare le cifre impostate ad un personal computer connesso.

6.37 Tasto <CODICE FISCALE>

Permette l'inserimento della partita IVA e del codice fiscale del cliente sia a scontrino chiuso che a scontrino in corso. Premendo il tasto una volta si può inserire la partita IVA utilizzando i tasti numerici e confermando di nuovo col tasto <CODICE FISCALE>: Premendo il tasto due volte si può inserire il codice fiscale utilizzando la tastiera numerica dove ai numeri vengono associate delle lettere come da schema seguente:

7 P,R,S	8 T,U,V	9 W,X,Y
4 G,H,I	5 J,K,L	6 M,N
1	2 A,B,C	3 D,E,F
0 O,Q,Z		

L'inserimento dei caratteri alfabetici si ottiene premendo una, due o tre volte il tasto corrispondente secondo le modalità di composizione dei messaggi sms. (modalità di cosms).

Terminato l'inserimento del codice premere il tasto <CODICE FISCALE> per la conferma.

Il tasto <VOID> agisce da backspace.

Il tasto <STORNO> cancella un'eventuale codice ed esce dalla programmazione.

L'immissione è controllata in modo da impedire la presenza di caratteri alfabetici in luogo di quelli numerici o viceversa.

6.38 Tasto <CHIAVE>

Permette l'accesso agli stati di funzionamento X, Z, SET.

L'accesso a questi stati è possibile solo dallo stato REG.

La sequenza è CODICE STATO (4 cifre) + tasto CHIAVE.

I codici di accesso ai vari stati sono:

- 1111 per lo STATO X
- 2222 per lo STATO Z
- 3333 per lo STATO SET

Per l'uscita dagli stati X, Z e SET premere nuovamente il tasto CHIAVE.

6.39 Tasti <CARTE CREDITO DIRETTI>

Chiudono la transazione di vendita con registrazione di pagamento mediante carta di credito. Il totale della vendita viene accumulato nel totale dei crediti ed anche nel totale della carta di credito selezionata.

Se dopo una transazione, si vuole effettuare il pagamento mediante carta di credito, occorre digitare il tasto <CARTE CREDITO DIRETTA> associato ad una carta di credito programmata.

6.40 Tasto <NOTA DI CREDITO>

Permette la emissione di uno scontrino fiscale “Nota di Credito” con rimborso per il cliente a fronte della restituzione della merce venduta.

La sequenza operativa per l'emissione di uno scontrino “Nota di Credito” è la seguente:

1. Tasto <NOTA DI CREDITO>
2. Tasto <CONTANTE>
3. Digitare Numero di pratica
4. Tasto <CONTANTE>
5. Digitare Descrizione. Viene programmata la descrizione (max 20 caratteri) impostando mediante tastiera numerica il valore del codice ASCII*; il tasto <X> fa avanzare il cursore, il tasto <VOID> fa indietreggiare il cursore, il tasto <↑S> permette di centrare il testo, il tasto <00> ripete l'ultimo carattere inserito ed il tasto <STORNO> cancella il testo.
6. Tasto <CONTANTE>
7. Digitare Importo (Valore della pratica di reso)
8. Tasto <CONTANTE> (Chiusura dello scontrino)

Per annullare l'operazione (prima della chiusura) è sufficiente premere nuovamente il tasto “Nota di Credito”

6.41 Tasto <FATTURA>

Permette la stampa di una fattura in seguito alla emissione di uno scontrino. La stampa può essere fatta dalla stampante fiscale stessa o da una stampante esterna.

La stampante esterna, slip-printer o termica, deve essere collegata alla interfaccia seriale RS232 della stampante fiscale.

Per la l'abilitazione alla stampa delle fatture vedere i comandi <S24>, <S25> , <S17> ed <S18>.

La sequenza operativa per l'a stampa di una fattura è la seguente:

1. Emissione dello scontrino
2. Tasto <FATTURA>
3. Digitare Numero di Fattura se si desidera modificare quello presentato sul display
4. Tasto <FATTURA>
5. Tasto <CONTANTE>

La stampa di una fattura comporta una duplice copia per cui se la stampa avviene su rotolo viene effettuata due volte.

6.42 Tasto <RICEVUTA FISCALE>

Permette la stampa di una ricevuta fiscale in luogo dello scontrino. La stampa può essere solo da una stampante esterna.

La stampante esterna, slip-printer o termica, deve essere collegata alla interfaccia seriale RS232 della stampante fiscale.

Per la l'abilitazione alla stampa delle fatture vedere i comandi <S24>, <S26> , <S17> ed <S18>.

La sequenza operativa per la stampa di una ricevuta fiscale è la seguente:

- 1. Tasto <RICEVUTA FISCALE>**
- 2. Digitare Numero di Ricevuta Fiscale se si desidera modificare quello presentato sul display**
- 3. Tasto <RICEVUTA FISCALE >**
- 4. Tasto <CONTANTE>**
- 5. Effettuare tutte le normali operazioni di vendita**
- 6. Tasto <CONTANTE> per chiudere la ricevuta**

La stampa di una ricevuta fiscale comporta una duplice copia per cui se la stampa avviene su rotolo viene effettuata due volte.

7 STATO X (1111+<CHIAVE>)

7.1 Sottostato 01: rapporto finanziario giornaliero (tasti <,> e <01>)

Sul visore appare:

X 01 FINANZIARIO GIORNAL.
--

Premendo il tasto <TOTALE>, viene emesso uno scontrino non fiscale riportante i totali dei reparti, i totali gestionali ed il numero di scontrini non fiscali a partire dall'ultimo azzeramento dati.

7.2 Sottostato 02: rapporto merceologici giornalieri (tasti <,> e <02>)

Sul visore appare:

X 02 MERCEOLOGICI GIORN.

Premendo il tasto <TOTALE>, viene emesso uno scontrino non fiscale riportante i dati relativi ai totali dei merceologici. Digitando il numero di un merceologico prima di premere il tasto <TOTALE> si ottiene la stampa dei dati del singolo merceologico.

7.3 Sottostato 03: rapporto giornaliero totali per reparto (tasti <,> e <03>)

Sul visore appare:

X 03 REPARTI GIORNALIERI

Premendo il tasto <TOTALE>, viene emesso uno scontrino non fiscale riportante i dati relativi ai totali divisi per reparto. Digitando il numero di un reparto prima di premere il tasto <TOTALE> si ottiene la stampa dei dati del singolo reparto.

7.4 Sottostato 04: scontrino dati PLU giornalieri (tasti <,> e <04>)

Sul visore appare:

X 04 PLU GIORNALIERI

Premendo il tasto <TOTALE>, viene emesso uno scontrino non fiscale riportante il rapporto per PLU. Digitando il numero di un PLU prima di premere il tasto <TOTALE> si ottiene la stampa dei dati del singolo PLU.

7.5 Sottostato 05: rapporto orario giornaliero (tasti <,> e <05>)

Sul visore appare:

X 05 ORARIA GIORNALIERA
--

Premendo il tasto <TOTALE>, viene emesso uno scontrino non fiscale riportante il numero dei clienti e l'ammontare dell'incasso per le varie ore.

7.6 Sottostato 06: rapporto totale per operatori giornaliero (tasti <,> e<06>)

Sul visore appare:

X 06 OPERATORI GIORNAL.
--

Se abilitata la gestione operatori, premendo il tasto <TOTALE>, viene emesso uno scontrino non fiscale riportante il rapporto dei totali per operatori. Digitando il numero di un operatore prima di premere il tasto <TOTALE> si ottiene la stampa dei dati del singolo operatore.

7.7 Sottostato 07: rapporto finanziario per reparto periodico (tasti <,> e<07>)

Sul visore appare:

X 07 FINANZIARIO PERIOD.

Premendo il tasto <TOTALE>, viene emesso uno scontrino non fiscale riportante il rapporto dei totali di reparto e dei totali gestionali.

7.8 Sottostato 08: rapporto totale merceologici periodico (tasti <,> e<08>)

Sul visore appare:

X 08 MERCEOLOGICI PERIOD.
--

Premendo il tasto <TOTALE>, viene emesso uno scontrino non fiscale riportante il rapporto dei totali per merceologici. Digitando il numero di un merceologico prima di premere il tasto <TOTALE> si ottiene la stampa dei dati del singolo merceologico.

7.9 Sottostato 09: rapporto totale per reparti periodico (tasti <,> e<09>)

Sul visore appare:

X 09 REPARTI PERIODICI

Premendo il tasto <TOTALE>, viene emesso uno scontrino non fiscale riportante il rapporto dei totali per reparti. Digitando il numero di un reparto prima di premere il tasto <TOTALE> si ottiene la stampa dei dati del singolo reparto.

7.10 Sottostato 10: rapporto PLU periodici (tasti <,> e<10>)

Sul visore appare:

X 10 PLU PERIODICI

Premendo il tasto <TOTALE>, viene emesso uno scontrino non fiscale riportante il rapporto dei totali per PLU. Digitando il numero di un PLU prima di premere il tasto <TOTALE> si ottiene la stampa dei dati del singolo PLU.

7.11 Sottostato 11: rapporto orario periodico (tasti <,> e<11>)

Sul visore appare:

X 11 ORARIA PERIODICA

Premendo il tasto <TOTALE>, viene emesso uno scontrino non fiscale riportante il numero dei clienti e l'incasso di una certa fascia oraria.

7.12 Sottostato 12: rapporto totale periodico per operatori (tasti <,> e<12>)

Sul visore appare:

X 12 OPERATORI PERIODICI

Se abilitata la gestione operatori, premendo il tasto <TOTALE>, viene emesso uno scontrino non fiscale riportante il rapporto dei totali periodici per operatori. Digitando il numero di un operatore prima di premere il tasto <TOTALE> si ottiene la stampa dei dati del singolo operatore.

7.13 Sottostato 13: visualizzazione situazione cassa giornaliera (tasti <,> e <13>)

Sul visore appare:

X 13	IMPORTO
TOTALE GIORNO	

X 13	IMPORTO
CONTANTE GIORNO	

Premendo il tasto <TOTALE>, si alternano le due visualizzazioni della situazione di cassa giornaliera.

8 STATO Z (2222+<CHIAVE>)

8.1 Sottostato 01: chiusura fiscale (tasti <, > e <01>)

Sul visore appare:

Z 01 CHIUSURA FISCALE

Premendo il tasto <TOTALE>, viene emesso uno scontrino fiscale riportante tutti i dati fiscali richiesti, il numero degli eventuali ripristini effettuati durante la giornata ed eventualmente il messaggio indicante che la memoria fiscale è prossima ad esaurimento, il progressivo degli scontrini fiscali, la data e l'ora di emissione dello stesso ed il logotipo fiscale.

8.2 Sottostato 02: scontrino finanziario giornaliero (tasti <, > e <02>)

Sul visore appare:

Z 02 FINANZIARIO GIORNAL.

Premendo il tasto <TOTALE>, viene emesso uno scontrino doppio, uno è non fiscale e riporta i totali dei reparti e dei totali gestionali, l'altro è fiscale e riporta i dati dello scontrino emesso nel sottostato "01" di stampa chiusura giornaliera.

8.3 Sottostato 03: scontrino merceologici giornalieri (tasti <, > e <03>)

Sul visore appare:

Z 03 MERCEOLOGICI GIORN.

Premendo il tasto <TOTALE>, viene emesso uno scontrino non fiscale riportante i dati relativi ai totali dei merceologici e poi li azzerava. Digitando il numero di un merceologico prima di premere il tasto <TOTALE> si ottiene la stampa e l'azzeramento dei dati del singolo merceologico.

8.4 Sottostato 04: scontrino dati PLU giornalieri (tasti <, > e <04>)

Sul visore appare:

Z 04 PLU GIORNALIERI

Premendo il tasto <TOTALE>, viene emesso uno scontrino non fiscale riportante il rapporto dei totali per PLU e poi li azzerava. Digitando il numero di un PLU prima di premere il tasto <TOTALE> si ottiene la stampa e l'azzeramento dei dati del singolo PLU.

8.5 Sottostato 05: rapporto orario giornaliero (tasti <, > e <05>)

Sul visore appare:

Z 05 ORARIA GIORNALIERA
--

Premendo il tasto <TOTALE>, viene emesso uno scontrino non fiscale riportante il numero dei clienti e l'ammontare dell'incasso per le varie ore e azzerà i relativi dati.

8.6 Sottostato 06: rapporto totale per operatori giornaliero (tasti <, > e <06>)

Sul visore appare:

Z 06 OPERATORI GIORNAL.
--

Se abilitata la gestione operatori, premendo il tasto <TOTALE>, viene emesso uno scontrino non fiscale riportante il rapporto dei totali per operatori e azzerà i relativi dati. Digitando il numero di un operatore prima di premere il tasto <TOTALE> si ottiene la stampa e l'azzeramento dei dati del singolo operatore.

8.7 Sottostato 07: rapporto finanziario periodico (tasti <, > e <07>)

Sul visore appare:

Z 07 FINANZIARIO PERIOD.

Premendo il tasto <TOTALE>, viene emesso uno scontrino non fiscale riportante il rapporto dei totali di reparto e dei totali gestionali e azzerà i relativi dati.

8.8 Sottostato 08: rapporto totale merceologici periodico (tasti <, > e <08>)

Sul visore appare:

Z 08 MERCEOLOGICI PERIOD.
--

Premendo il tasto <TOTALE>, viene emesso uno scontrino non fiscale riportante il rapporto dei totali per merceologici e azzerà i relativi dati. Digitando il numero di un merceologico prima di premere il tasto <TOTALE> si ottiene la stampa e l'azzeramento dei dati del singolo merceologico.

8.9 Sottostato 09: rapporto PLU periodici (tasti <,> e <09>)

Sul visore appare:

Z 09 PLU PERIODICI

Premendo il tasto <TOTALE>, viene emesso uno scontrino non fiscale riportante il rapporto dei totali per PLU e azzerà i relativi dati. Digitando il numero di un PLU prima di premere il tasto <TOTALE> si ottiene la stampa e l'azzeramento dei dati del singolo PLU.

8.10 Sottostato 10: rapporto orario periodico (tasti <,> e <10>)

Sul visore appare:

Z 10 ORARIA PERIODICA

Premendo il tasto <TOTALE>, viene emesso uno scontrino non fiscale riportante il numero dei clienti e l'incasso di una certa fascia oraria e azzerà i relativi dati.

8.11 Sottostato 11: rapporto totale periodico per operatori (tasti <,> e <11>)

Sul visore appare:

Z 11 OPERATORI PERIODICI

Se abilitata la gestione operatori, premendo il tasto <TOTALE>, viene emesso uno scontrino non fiscale riportante il rapporto dei totali per operatori e azzerà i relativi dati. Digitando il numero di un operatore prima di premere il tasto <TOTALE> si ottiene la stampa e l'azzeramento dei dati del singolo operatore.

8.12 Sottostato 12: stampa contenuto memoria fiscale compreso tra due numeri di azzeramento assegnati (tasti <,> e <12>)

Sul visore appare:

Z 12	NUMERO
NUMERO INIZIALE	

Mediante i tasti numerici impostare il numero progressivo di azzeramenti dal quale si vuole iniziare la stampa (max 4 cifre) e confermare con il tasto <CONTANTE>.

Sul visore appare:

Z 12	NUMERO
NUMERO FINALE	

Impostare quindi il numero progressivo di azzeramenti al quale si vuole terminare la stampa (max 4 cifre) e confermare con il tasto <CONTANTE>.

Verrà così stampato uno scontrino fiscale contenente i dati identificativi dell'utente, i numeri progressivi iniziale e finale impostati, il numero d'ordine, la data e l'importo di ciascun corrispettivo giornaliero, il numero dei corrispettivi stampati e la somma degli stessi, il progressivo scontrini fiscali, la data e l'ora di emissione ed il logotipo fiscale.

La stampa terminerà con il numero d'ordine finale, oppure all'ultimo totale contenuto nella memoria fiscale nel caso che il numero d'ordine finale sia maggiore del numero dei totali contenuti nella memoria fiscale.

La sequenza di stampa dei totali può essere interrotta premendo il tasto <CL>.

8.13 Sottostato 13: stampa contenuto memoria fiscale compreso tra due date assegnate (tasti <,> e <13>)

Sul visore appare:

Z 13	DATA
DATA INIZIALE	

Mediante tasti numerici impostare la data iniziale di cui si vogliono stampare le chiusure giornaliere e confermare con il tasto <CONTANTE>.

Sul visore appare:

Z 13	DATA
DATA FINALE	

Impostare quindi la data finale del periodo di cui si vogliono stampare le chiusure giornaliere e confermare con il tasto <CONTANTE>.

Verrà così stampato uno scontrino fiscale contenente i dati identificativi dell'utente, le date iniziale e finale impostate, il numero d'ordine, la data e l'importo di ciascun corrispettivo giornaliero, il numero dei corrispettivi stampati e la somma degli stessi, il progressivo scontrini fiscali, la data e l'ora di emissione ed il logotipo fiscale.

La stampa terminerà al raggiungimento della data finale, oppure all'ultimo totale contenuto nella memoria fiscale.

La sequenza di stampa dei totali può essere interrotta premendo il tasto <CL>.

8.14 Sottostato 14: stampa della somma del contenuto memoria fiscale relativo alle chiusure giornaliere compreso tra due date assegnate (tasti <,> e <14>)

Sul visore appare:

Z 14	DATA
DATA INIZIALE	

Mediante tasti numerici impostare la data iniziale di cui si vuole stampare la somma delle chiusure giornaliere e confermare con il tasto <CONTANTE>.

Sul visore appare:

Z 14	DATA
DATA FINALE	

Impostare quindi la data finale del periodo di cui si vuole stampare la somma delle chiusure giornaliere e confermare con il tasto <CONTANTE>.

Verrà così stampato uno scontrino fiscale contenente i dati identificativi dell'utente, le date iniziale e finale impostate, il numero di corrispettivi stampati e la somma degli stessi, il progressivo scontrini fiscali, la data e l'ora di emissione ed il logotipo fiscale.

La stampa terminerà al raggiungimento della data finale, oppure all'ultimo totale contenuto nella memoria fiscale nel caso che la data finale sia maggiore di quella dell'ultimo totale contenuto nella memoria fiscale.

8.15 Sottostato 15: stampa integrale memoria fiscale (tasti <,> e <15>)

Sul visore appare:

Z 15
STAMPA FISCALE

Premendo il tasto <TOTALE>, viene emesso uno scontrino fiscale riportante il contenuto integrale della memoria fiscale (dati identificativi dell'utente, ripristini effettuati, totali giornalieri), il progressivo scontrini fiscali, la data e l'ora di emissione ed il logotipo fiscale.

8.16 Sottostato 16: scrittura in memoria dei dati identificativi dell'utente (tasti <, > e <16>)

Questa procedura è eseguibile solo se non sono stati emessi scontrini fiscali (per azzerarli effettuare eventualmente una chiusura giornaliera).

Sul visore appare:

Z 16 INTESTAZIONE

Premendo il tasto <TOTALE>, si selezionano le varie righe da programmare (1÷6)

Sul visore appare il numero di riga, il numero caratteri ed il valore in ASCII* impostato:

Z 16 N° R. N°C. ASCII*
INTESTAZIONE

Mediante tastiera numerica viene programmato il testo della riga selezionata impostando il valore del codice ASCII*; il tasto <X> fa' avanzare il cursore, il tasto <VOID> fa' indietreggiare il cursore, il tasto <↑S> permette di centrare il testo ed il tasto <00> ripete l'ultimo carattere inserito.

Le righe dell'intestazione dello scontrino devono contenere (art.12 DM 23/3/83):

- Ragione sociale
- Ubicazione dell'esercizio
- Partita IVA

Completata la programmazione delle righe, premendo il tasto <SUBTOTALE> si ottiene la stampa di uno scontrino non fiscale riportante quanto programmato, dando così la possibilità di controllare ed eventualmente correggere quanto programmato.

Dopo aver effettuato questa stampa di controllo, premendo il tasto <↑G> si abilita la scrittura di quanto impostato nella memoria.

8.17 Sottostato 96: invio contenuto del Dispositivo Giornale di Fondo Elettronico su linea seriale (tasti <, > e <96>)

Sul visore appare:

Z 96 TRASMISSIONE DGFE

Premere il tasto <↑G> per attivare l'invio dei dati al dispositivo collegato alla porta seriale; la stampante visualizzerà la scritta ATTENDERE ed al termine dell'invio mostrerà il messaggio FINE TRASMISSIONE

8.18 Sottostato 97: formattazione del Dispositivo Giornale di Fondo Elettronico (tasti <, > e <97>)

Sul visore appare:

Z 97 FORMATTAZIONE DGFE

Premere il tasto <↑G> per attivare la formattazione del DGFE; sul visore appare la scritta ATTENDERE, mentre un contatore numerico si incrementa mostrando che l'operazione è in corso; al termine della formattazione la stampante stampa uno scontrino indicante l'avvenuta attivazione e sul visore appare FINE FORMATTAZIONE.

8.19 Sottostato 98: stampa del contenuto del Dispositivo Giornale di Fondo Elettronico tra due numeri scontrino di una particolare data (tasti <, > e <98>)

Sul visore appare:

Z 98	DATA
	DATA

Mediante tasti numerici impostare la data di cui si vuole stampare il contenuto del Dispositivo Giornale di fondo Elettronico e confermare con il tasto <CONTANTE>.

Sul visore appare:

Z 98	NUMERO
	SCONTRINO INIZIALE

Mediante i tasti numerici impostare il numero progressivo del primo scontrino di cui si vuole la stampa (max 4 cifre) e confermare con il tasto <CONTANTE>.

Sul visore appare:

Z 98	NUMERO
	SCONTRINO FINALE

Impostare quindi il numero progressivo dell'ultimo scontrino di cui si vuole la stampa (max 4 cifre) e confermare con il tasto <CONTANTE>.

Verrà così stampato uno scontrino non fiscale contenente i dati identificativi dell'utente, i numeri progressivi iniziale e finale impostati ed i dati ad essi relativi. La stampa terminerà con il numero d'ordine finale, oppure all'ultimo scontrino contenuto nel DGFE.

La sequenza di stampa dei totali può essere interrotta premendo il tasto <CL>.

Nel caso in cui lo scontrino non fosse contenuto nel supporto di memoria presente nel misuratore fiscale, sul visore apparirà la scritta:

ATTENZIONE: D.G.F.E. N INSERITO
NON CONTIENE I DATI RICHIESTI

8.20 Sottostato 99: stampa del contenuto del Dispositivo Giornale di Fondo Elettronico tra due date (tasti <, > e <99>)

Sul visore appare:

Z 99	DATA
DATA INIZIALE	

Mediante tasti numerici impostare la data iniziale di cui si vuole stampare il contenuto del Dispositivo Giornale di fondo Elettronico e confermare con il tasto <CONTANTE>.

Sul visore appare:

Z 99	DATA
DATA FINALE	

Impostare quindi la data finale del periodo che si vuole stampare e confermare con il tasto <CONTANTE>.

Verrà così stampato uno scontrino non fiscale contenente i dati identificativi dell'utente, le date iniziale e finale impostate, tutti gli scontrini fiscali emessi nell'intervallo richiesto.

La stampa terminerà al raggiungimento della data finale, oppure all'ultimo scontrino contenuto nel DGFE. Premere il tasto CL per interrompere la stampa.

Se si vuole stampare il contenuto del DGFE relativo alle ricevute/fatture, confermare con il tasto <FATTURE/RICEVUTE>

9 STATO SET (3333+<CHIAVE>)

9.1 Programmazione Data-ora (tasti <,> e <01>)

Sul visore appare:

S 01	DD-MM-YY
DATA	

L'accesso a questa programmazione è possibile solo se non sono stati emessi scontrini fiscali dopo una chiusura giornaliera.

Mediante tastiera numerica è possibile impostare la nuova data.

Con il tasto <X> la si conferma (nel caso la data sia posteriore di almeno due giorni all'ultima data memorizzata in chiusura giornaliera è necessaria una doppia conferma con tasto <SUBTOTALE>) e con il tasto <TOTALE> si passa alla programmazione dell'ora.

S 01	HH--MM
ORA	

Mediante tastiera numerica è possibile impostare la nuova ora.

Con il tasto <X> la si conferma e con il tasto <TOTALE> si ripassa alla programmazione della data.

9.2 Programmazione reparti (tasti <,> e <02>)

Sul visore appare:

S 02	N° REP
NUMERO REPARTO	

Per default il n° rep. è uguale a 1, mediante tastiera numerica è possibile impostare il numero di reparto desiderato (1÷99)

Il tasto <SUBTOTALE> attiva la stampa dell'elenco dei reparti programmati.

Premendo in successione il tasto <TOTALE>, si programmano i seguenti campi:

- Descrizione reparto:

Viene programmata la descrizione (max 20 caratteri) impostando mediante tastiera numerica il valore del codice ASCII*; il tasto <X> fa avanzare il cursore, il tasto <VOID> fa indietreggiare il cursore, il tasto <↑S> permette di centrare il testo, il tasto <00> ripete l'ultimo carattere inserito ed il tasto <STORNO> cancella il testo.

Sul visore appare:

S 02	N° REP	N. CAR.	ASCII*
DESCRIZIONE REPARTO			

- **Programmazione prezzo unitario:**

Mediante tastiera numerica è possibile impostare il prezzo unitario (max 9 cifre), il tasto <CL> azzerà quanto impostato ed il tasto <TOTALE> permette di programmare il prezzo dei reparti.

Sul visore appare:

S 02	PREZZO
PREZZO REPARTO	

- **Programmazione articolo singolo:**

Premendo il tasto <X>, si seleziona o il funzionamento articolo singolo o scontrino normale.

Sul visore appare

S 02	N° REP	0/1
NO/SI SINGOLO REPARTO		

- **Programmazione tassa:**

Mediante tastiera numerica è possibile impostare il gruppo tassa di appartenenza (0÷4), il tasto <CL> azzerà quanto impostato.

Sul visore appare

S 02	N° REP	TASSA
GRUPPO TASSA REPARTO		

- **Programmazione limite prezzo:**

Mediante tastiera numerica viene programmato il limite del prezzo (es: 999999)Sul visore appare

Sul visore appare

S 02	N° REP	LIMITE
LIMITE PREZZO		

- **Programmazione gruppo stampa:**

Mediante tastiera numerica è possibile associare ad ogni reparto il gruppo di stampa di appartenenza (0÷10).

Sul visore appare

S 02	N° REP	GRUPPO
GRUPPO STAMPA		

- **Programmazione supergruppo merceologico**

Mediante tastiera numerica viene associato ad ogni reparto il supergruppo merceologico di appartenenza (0÷ 10)

Sul visore appare:

S 02	N° REP	N° MERC
NUMERO MERCEOLOGICO		

- **Programmazione descrizione unità misura per fattura**

Viene programmata la descrizione (max 2 caratteri) impostando mediante tastiera numerica il valore del codice ASCII*.

Sul visore appare:

S 02	N° REP	ASCII*
	UNITA' MISURA	

9.3 Programmazione PLU (tasti <,> e <03>)

Sul visore appare:

S 03	N° PLU
	NUMERO PLU

Per default il n° del PLU è uguale a 1 (1÷1000).

Il tasto <SUBTOTALE> attiva la stampa dell'elenco dei PLU programmati.

Premendo in successione il tasto <TOTALE>, si programmano i seguenti campi:

- **Descrizione P.L.U:**

Viene programmata la descrizione (max 20 caratteri) impostando mediante tastiera numerica il valore del codice ASCII*; il tasto <X> fa' avanzare il cursore, il tasto <VOID> fa' indietreggiare il cursore, il tasto <↑S> permette di centrare il testo, il tasto <00> ripete l'ultimo carattere inserito ed il tasto <STORNO> cancella il testo.

- **Prezzo P.L.U:**

Mediante tastiera numerica è possibile impostare il prezzo unitario (max 9 cifre). Il tasto <CL> azzerà quanto impostato. Al termine premere il tasto <CONTANTE>.

- **Programmazione reparto:**

Viene programmata il n° reparto associato al PLU (0÷40). Il tasto <CL> azzerà quanto impostato.

- **Programmazione codice a barre:**

Il codice a barre è programmabile o da tastiera numerica o mediante un lettore di codice a barre, la capacità massima programmabile è di 40 caratteri.

Sul visore appare:

S 03	N° PLU	N° CAR
	CODICE A BARRE	

Per ulteriori informazioni sul codice a barre vedere il manuale "Protocollo di comunicazione".

9.4 Programmazione Sconto/Maggiorazione (tasti <, > e <04>)

Sul visore appare:

S 04	TASSO
% SCONTO	

Mediante tastiera numerica è possibile impostare la percentuale di sconto o di maggiorazione (0÷99.99).

Premendo il tasto <TOTALE>, si passa a programmare il tasso di maggiorazione, sul visore appare:

S 04	TASSO
% MAGGIORAZIONE	

9.5 Programmazione Tassa (tasti <, > e <05>)

Sul visore appare:

S 05	GR. IVA	VALORE
ALIQUOTA TASSA		

Premendo i tasti numerici, si imposta il valore dell'aliquota ed il tasto <TOTALE> la assocerà ad uno dei 4 gruppi di IVA.

Sul visore viene visualizzato il gruppo IVA di appartenenza (1÷4) ed il valore dell'aliquota (max 99), se settata l'impostazione con i decimali il valore max dell'aliquota è 99,99.

Il tasto <SUBTOTALE> attiva la stampa dell'elenco delle tasse programmate.

9.6 Programmazione Valuta (tasti <, > e <06>)

Sul visore appare:

S 06	N° VAL.
NUMERO VALUTA	

Mediante tasti numerici si imposta il numero di valuta da 1 a 6, il tasto <CL> azzerà quanto impostato.

Il tasto <SUBTOTALE> attiva la stampa dell'elenco delle valute programmate.

Premendo in successione il tasto <TOTALE>, si programmano i seguenti campi:

- Descrizione valuta:

Viene programmata la descrizione (max 2 caratteri) impostando mediante tastiera numerica il valore del codice ASCII*; il tasto <X> fa avanzare il cursore, il tasto <VOID> fa indietreggiare il cursore, il tasto <↑S> permette di centrare il testo, il

tasto <00> ripete l'ultimo carattere inserito ed il tasto <STORNO> cancella il testo.

Sul visore appare:

S 06	N° VAL.	N° CAR.	ASCII*
DESCRIZIONE VALUTA			

- **Programmazione valore valuta**

Mediante tastiera numerica è possibile impostare il valore della valuta, il tasto <CL> azzerà quanto impostato.

Sul visore appare:

S 06	VALORE
VAL. CAMBIO	

9.7 Programmazione Carta di credito (tasti <,> e <07>)

Sul visore appare:

S 07	N°C.Cred.
CARTA DI CREDITO	

Mediante tasti numerici si imposta il numero di carta di credito da 1 a 10, il tasto <CL> azzerà quanto impostato.

Il tasto <SUBTOTALE> attiva la stampa dell'elenco delle carte di credito programmate.

Premendo il tasto <TOTALE>, si programma il seguente campo:

- **Descrizione carta di credito:**

Viene programmata la descrizione (max 20 caratteri) impostando mediante tastiera numerica il valore del codice ASCII*; il tasto <X> fa' avanzare il cursore, il tasto <VOID> fa' indietreggiare il cursore, il tasto <↑S> permette di centrare il testo, il tasto <00> ripete l'ultimo carattere inserito ed il tasto <STORNO> cancella il testo.

Sul visore appare:

S 07	N° C.CRE..	N° CAR.	ASCII*
DESCRIZIONE CARTA DI CREDITO			

9.8 Programmazione Supergruppo merceologico (tasti <,> e <08>)

Sul visore appare:

S 08	N°MERC.
MERCEOLOGICO	

Mediante tasti numerici si imposta il numero di super gruppo da 1 a 10 il tasto <CL> azzerà quanto impostato.

Premendo il tasto <TOTALE>, si programma il seguente campo:

- Descrizione supergruppo merceologico:

Viene programmata la descrizione (max 20 caratteri) impostando mediante tastiera numerica il valore del codice ASCII*; il tasto <X> fa avanzare il cursore, il tasto <VOID> fa indietro il cursore, il tasto <↑S> permette di centrare il testo, il tasto <00> ripete l'ultimo carattere inserito ed il tasto <STORNO> cancella il testo.

Sul visore appare:

S 08	N.MERC.	N. CAR.	ASCII*
DESCRIZIONE MERCEOLOGICO			

9.9 Programmazione Tasto contante predefinito (tasti <,> e <09>)

Sul visore appare:

S 09	VALORE
VALORE CONT. N.	

Mediante tasti numerici si imposta il valore del contante desiderato (max 9 cifre) ed il tasto <TOTALE> associa il valore impostato ad uno dei 5 tasti di contante.

9.10 Programmazione Ticket (tasti <,> e <10>)

Sul visore appare:

S 10	N. TICK.
NUMERO TICKET	

Mediante tasti numerici si imposta il numero del ticket (1÷10).

Il tasto <SUBTOTALE> attiva la stampa dell'elenco dei ticket programmati.

Premendo il tasto <TOTALE>, si programma il seguente campo descrizione ticket:

- Descrizione ticket:

Viene programmata la descrizione (max 20 caratteri) impostando mediante tastiera numerica il valore del codice ASCII*; il tasto <X> fa' avanzare il cursore, il tasto <VOID> fa' indietreggiare il cursore, il tasto <↑S> permette di centrare il testo, il tasto <00> ripete l'ultimo carattere inserito ed il tasto <STORNO> cancella il testo.

Sul visore appare:

S 10	N° TICK.	N. CAR.	ASCII*
	DESCRIZIONE	TICKET	

9.11 Programmazione MxN (tasti <,> e <11>)

Sul visore appare:

S 11	NUM.	MxN
	PROMOZIONE	MxN

Mediante tasti numerici si imposta il valore di M (max 99) e premendo il tasto <X> si accede alla programmazione del valore di N (max 98): il valore di M deve essere sempre maggiore di N.

Si possono programmare due valori di MxN che verranno poi associati rispettivamente a due tasti.

9.12 Programmazione Tasto PLU diretto (tasti <,> e <12>)

Sul visore appare:

S 12	NUM.	CODICE
	COD. PLU DIRETTI	

Mediante tasti numerici si imposta il valore del codice del PLU da associare ad uno dei tasti della tastiera, il tasto <TOTALE> conferma il valore e lo associa ad uno dei 30 tasti della tastiera.

Il tasto <SUBTOTALE> attiva la stampa dell'elenco dei codici dei PLU diretti programmati.

9.13 Programmazione Operatore (tasti <, > e <13>)

Sul visore appare:

S 13	N. OP.
N° OPERATORE	

Mediante tasti numerici si imposta il numero dell'operatore (1÷12)

Il tasto <SUBTOTALE> attiva la stampa dell'elenco degli operatori programmati.

Premendo il tasto <TOTALE>, si programmano e seguenti campi:

- **Nome dell'operatore:**

Viene programmata la descrizione (max 20 caratteri) impostando mediante tastiera numerica il valore del codice ASCII*; il tasto <X> fa' avanzare il cursore, il tasto <VOID> fa indietreggiare il cursore, il tasto <↑S> permette di centrare il testo, il tasto <00> ripete l'ultimo carattere inserito ed il tasto <STORNO> cancella il testo.

Sul visore appare:

S 13	N° OP.	N. CAR.	ASCII*
NOME OPERATORE			

- **Codice operatore:**

Mediante tasti numerici si imposta il codice segreto dell'operatore (0÷9999).

Sul visore appare:

S 13	N° OP.	CODICE
CODICE OPERATORE		

- **Commissione operatore:**

Mediante tasti numerici viene impostata la commissione in percentuale dell'operatore (0÷99,99).

Sul visore appare:

S 13	N° OP.	VAL. %
COMMISSIONE OPER.		

9.14 Programmazione Flag (tasti <, > e <14>)

Il tasto <SUBTOTALE> attiva la stampa dell'elenco dei flags.

Sul visore appare:

S 14	1	0
NO	APPRENDIMENTO	

Per default il programma si setta in "NO APPRENDIMENTO", cioè il funzionamento dello strumento è fiscale e quindi operativo.

Premendo il tasto <X>, si commuta la condizione precedente e la macchina funziona in modo non fiscale per permettere agli utenti l'apprendimento dell'uso della stessa.

Sul visore appare:

S 14	1	1
SI	APPRENDIMENTO	

Premendo il tasto <TOTALE>, si passa al campo 2 che nella FP81 e nella FP90II non è utilizzato. Successivamente si programmano i seguenti campi:

- Stampa aperture cassetto:

Sul visore appare:

S 14	3	0
NO	STAMPA AP. CASS.	

Per default non si hanno stampe di scontrini relative alle aperture di cassetto, premendo il tasto <X> si commuta la condizione e si avrà in stato "REG" la stampa di uno scontrino non fiscale di aperture cassetto.

Sul visore appare:

S 14	3	1
SI	STAMPA AP. CASS.	

- Presenza operatori:

Sul visore appare:

S 14	4	0
NO	OPERATORI	

Per default non vengono utilizzati gli operatori, premendo il tasto <X> si commuta la condizione e vengono quindi utilizzati gli operatori.

Sul visore appare:

S 14	4	1
SI	OPERATORI	

- Presenza di operatori con associato codice segreto:

Sul visore appare:

S 14	5	0
NO	OPERATORI SEGRETI	

Per default non si utilizzano operatori con codice segreto, premendo il tasto <X> si cambia condizione e si utilizzano operatori cui vengono associati codici segreti.

Sul visore appare:

S 14	5	1
SI	OPERATORI SEGRETI	

- Reset operatore:

Sul visore appare:

S 14	6	0
NO	RESET OPERATORE	

Per default a registrazione chiusa non viene resettato il nome o codice dell'operatore che sta lavorando, premendo il tasto <X> si cambia condizione e quindi è possibile cambiare il nome o codice dell'operatore.

Sul visore appare:

S 14	6	1
SI	RESET OPERATORE	

- Stampa operatore:

Sul visore appare:

S 14	7	0
NO	STAMPA OPERATORE	

Per default sullo scontrino cliente non viene stampato il nome dell'operatore, premendo il tasto <X>, è possibile stampare il nome dell'operatore.

Sul visore appare:

S 14	7	1
SI	STAMPA OPERATORE	

- **Stampa numero pezzi:**

Sul visore appare:

S 14	8	0
NO	STAMPA N. PEZZI	

Per default non viene stampato il numero pezzi sullo scontrino cliente, premendo il tasto <X> è possibile stampare il numero pezzi.

Sul visore appare:

S 14	8	1
SI	STAMPA N. PEZZI	

- **Codice prodotto lungo/corto:**

Sul visore appare:

S 14	9	0
COD. PRODOTTO CORTO		

Per default viene abilitato l'utilizzo di codice prodotto corto, premendo il tasto <X> è possibile abilitare il codice prodotto lungo.

Sul visore appare:

S 14	9	1
COD. PRODOTTO LUNGO		

Selezionando il codice del prodotto lungo è possibile digitare da tastiera il codice PLU, collegando un lettore di codice a barre sulla porta PS2 è possibile semplificare l'input del codice PLU.

- **Tipo collegamento a PC:**

Sul visore appare:

S 14	10	0
NO	P.C. IN LINEA	

Il default è pc non in linea, cioè la stampante fiscale può lavorare sia tramite la tastiera in dotazione sia ricevendo comandi da linea seriale inviati rispettando il protocollo di comunicazione; Abilitando questa funzione la stampante fiscale lavora come "Master" rispetto a un computer collegato all'interfaccia seriale o USB.

Premendo il tasto <X> si configura la stampante in modo che ogni singola operazione eseguita tramite la tastiera in dotazione venga inviata ad un pc ad esso collegato per essere validata.

Sul visore appare:

S 14	10	1
SI	P.C. IN LINEA	

- Segnalazione di quasi fine carta:

Questo flag di segnalazione consente di inviare al PC connesso, in automatico oppure su richiesta il segnale di quasi fine carta. Nel caso si imponga l'invio su richiesta, lo sviluppatore del software applicativo deve richiedere lo stato del sensore di quasi fine carta con il comando LETTURA STATO.

Sul visore appare:

S 14	11	0
TX	FINE CARTA AUTOM.	

Con il tasto <X> si abilita o disabilita alternativamente la funzione di invio automatico o su richiesta del segnale di quasi fine carta.

Sul visore appare:

S 14	11	1
TX	FINE CARTA RICH.	

- Visualizzazione di quasi fine carta:

Questo flag di segnalazione consente l'invio al display del messaggio di quasi fine carta al termine di ogni stampa.

Sul visore appare:

S 14	12	1
SI	VIS. FINE CARTA	

Con il tasto <X> si abilita o disabilita alternativamente la funzione di visualizzazione a display del segnale di quasi fine carta.

Sul visore appare:

S 14	12	0
NO	VIS. FINE CARTA	

- Richiesta obbligatoria sub-totale:

Sul visore appare:

S 14	13	0
NO	OBBLIGO SUBTOTALE	

Per default non è necessario richiedere il sub-totale per poter chiudere uno scontrino, premendo il tasto <X> si attiva l'opzione che rende obbligatoria la richiesta di sub-totale.

Sul visore appare:

S 14	13	1
SI OBBLIGO SUBTOTALE		

- Gestione barcode con cifra iniziale uguale a 2:

Sul visore appare:

S 14	15	0
BC2 a codif. TIPO 1		

Per default, in standalone i barcode di 13 cifre con prima cifra uguale a 2 vengono trattati nella maniera seguente:

- 20xxxxxxxxxxx codice da ricercare nell'archivio dei PLU
- da 21xxxxxxxxxxx a 29xxxxxxxxxxx codici contenenti un importo

premendo il tasto <X> tutti i codici con cifra iniziale 2 si considerano contenenti un importo.

S 14	15	1
BC2 a codif. TIPO 2		

- Barcode bilancia con importo in check digit :

Sul visore appare:

S 14	16	0
BC2 con CKS INTERM		

Per default il check digit di un barcode da bilancia contiene il checksum, premendo il tasto <X> nel check digit è contenuto l'importo .

Sul visore appare:

S 14	16	1
BC2 senza CKS INTERM		

- Barcode con importo totalizzazione peso/quantità :

Sul visore appare:

S 14	17	0
BC2 con dati di PESO		

Per default l'importo nel barcode viene diviso per il prezzo PLU e totalizzato il peso risultante dalla divisione nella quantità dei PLU. Premendo il tasto <X> viene totalizzato 1 nella quantità del PLU .

Sul visore appare:

S 14	17	1
BC2 con dati di Q.TA		

- **Disabilitazione funzione shift prezzo:**

Sul visore appare:

S 14	18	1
SI	TASTO SHIFT	

Per default il tasto SHIFT è abilitato. Premendo il tasto <X> si disabilita il tasto SHIFT.

Sul visore appare:

S 14	18	0
NO	TASTO SHIFT	

- **Disabilitazione funzione storno:**

Sul visore appare:

S 14	19	1
SI	TASTO STORNO	

Per default il tasto STORNO è abilitato. Premendo il tasto <X> si disabilita il tasto STORNO.

Sul visore appare:

S 14	19	0
NO	TASTO STORNO	

- **Disabilitazione funzione reso:**

Sul visore appare:

S 14	20	1
SI	TASTO RESO	

Per default il tasto RESO è abilitato. Premendo il tasto <X> si disabilita il tasto RESO.

Sul visore appare:

S 14	20	0
NO	TASTO RESO	

- **Disabilitazione funzione annullo:**

Sul visore appare:

S 14	21	1
SI	TASTO ANNULLO	

Per default il tasto ANNULLO è abilitato. Premendo il tasto <X> si disabilita il tasto ANNULLO.

Sul visore appare:

S 14	21	0
NO	TASTO ANNULLO	

- **Disabilitazione funzione sconto:**

Sul visore appare:

S 14	22	1
SI	TASTO SCONTO	

Per default il tasto SCONTO è abilitato. Premendo il tasto <X> si disabilita il tasto SCONTO.

Sul visore appare:

S 14	22	0
NO	TASTO SCONTO	

- **Disabilitazione funzione abbuono:**

Sul visore appare:

S 14	23	1
SI	TASTO ABBUONO	

Per default il tasto ABBUONO è abilitato. Premendo il tasto <X> si disabilita il tasto ABBUONO.

Sul visore appare:

S 14	23	0
NO	TASTO ABBUONO	

- **Stampa cambio valuta:**

Sul visore appare:

S 14	24	0
NO	STAMPA VALUTA	

Per default nelle operazioni in valuta straniera il valore del cambio valuta non viene indicato. Premendo il tasto <X> si attiva l'opzione di stampa del valore cambio valuta.

Sul visore appare:

S 14	24	1
SI	STAMPA VALUTA	

- **Stampa totale scontrino cliente in euro:**

Sul visore appare:

S 14	25	0
NO	TOT. IN LIRE	

Durante il funzionamento in Euro è possibile stampare il totale scontrino in lire. Premendo il tasto <X> si attiva tale funzionalità.

Sul visore appare:

S 14	25	1
SI	TOT. IN LIRE	

- **Apertura automatica del cassetto:**

Sul visore appare:

S 14	26	1
SI	AP. AUT. CASSETTO	

Per default le operazioni di pagamento attivano l'apertura automatica del cassetto. Premendo il tasto <X> si disattiva l'apertura automatica del cassetto.

Sul visore appare:

S 14	26	0
NO	AP. AUT. CASSETTO	

- **Gestione ACK nel protocollo di comunicazione con P.C.:**

Sul visore appare:

S 14	27	1
SI	ACK. TX/RX P.C.	

Per default viene gestito l'ACK nella comunicazione in Rx e Tx con il Personal Computer. Premendo il tasto <X> si disattiva la gestione dell'ACK in Rx ed in Tx.

Sul visore appare:

S 14	27	0
NO	ACK. TX/RX P.C.	

- **Stampa codice prodotto:**

Sul visore appare:

S 14	28	0
NO	STAMPA COD. PROD.	

Per default la stampa del codice prodotto non è possibile se questo non è presente nel data base "PROMOZIONI" o nel data base "PLU". Premendo il tasto <X> si

attiva la stampa codice prodotto per gestire situazioni di emergenza digitando lo stesso da tastiera.

Sul visore appare:

S 14	28	1
SI	STAMPA COD. PROD.	

Il codice prodotto dovrà avere al massimo 13 cifre #123456...#. Dopo la stampa del Codice Prodotto, per ricordare all'operatore di completare la sequenza operativa, il display riporterà "INSERIRE PREZZO" ed il misuratore non accetterà altre operazioni sino all'avvenuta impostazione e memorizzazione del prezzo.

- Gestione modalità JavaPos:

Sul visore appare:

S 14	29	0
NO	JAVAPOS	

Per default la stampante non gestisce la modalità Javapos (Chiusura dello scontrino fiscale solo su comando). Premendo il tasto <X> si disattiva la gestione della modalità JavaPOS.

Sul visore appare:

S 14	29	1
SI	JAVAPOS	

- Gestione modalità Differenza Ticket:

Sul visore appare:

S 14	30	0
NO	DIFFERENZA TICKET	

Per default la stampante effettua una gestione delle eccedenze ticket al netto (senza differenza). Premendo il tasto <X> si attiva la gestione al lordo (con differenza).

Sul visore appare:

S 14	30	1
SI	DIFFERENZA TICKET	

- Gestione modalità EFT-POS:

Sul visore appare:

S 14	31	0
NO	EFT-POS	

Per default la stampante non gestisce la modalità scambio importo con terminali per pagamenti elettronici come ad esempio i lettori di carte di credito. Premendo il tasto <X> si attiva la modalità “Scambio Importo” con il terminale. Sul visore appare:

S 14	31	1
SI		EFT-POS

9.15 Programmazione Configurazione (tasti <, > e <15>)

Il tasto <SUBTOTALE> attiva la stampa dell'elenco della configurazione.
Premendo il tasto <TOTALE>, si conferma il valore immesso o presentato per il campo visualizzato e si passa al campo successivo.

- Arrotondamento importo:

Sul visore appare:

S 15	1	VALORE
		VALORE IMPUTAZIONE

Mediante tasti numerici si imposta il valore dell'imputazione (1÷99)
Premendo <TOTALE>, si conferma il valore e si passa al campo successivo.

- Arrotondamento importo:

Sul visore appare:

S 15	2	VALORE
		ARROTOND. IMPORTO

Mediante tasti numerici si imposta il valore dell'arrotondamento (1÷999).
Premendo <TOTALE>, si conferma il valore e si passa al campo successivo.

- Arrotondamento % di sconto / maggiorazione:

Sul visore appare:

S 15	3	VALORE
		ARROTONDAMENTO %

Mediante tastiera numerica si imposta il valore di arrotondamento per la percentuale di sconto/maggiorazione da applicare eventualmente agli importi.
Premendo <TOTALE>, si conferma il valore e si passa al campo successivo.

- Arrotondamento valuta:

Sul visore appare:

S 15	4	VALORE
		ARROTOND. VALUTA

Mediante tastiera numerica si imposta il valore di arrotondamento per la percentuale di sconto/maggiorazione da applicare eventualmente agli importi.
Premendo <TOTALE>, si conferma il valore e si passa al campo successivo.

- **Numero di retry in trasmissione:**

Sul visore appare:

S 15	5	VALORE
NUM. RITRASMISSIONI		

Mediante tastiera numerica si imposta il numero di retry in trasmissione (1÷99). Premendo <TOTALE>, si conferma il valore e si passa al campo successivo.

- **Tempo fra le retry:**

Sul visore appare:

S 15	6	VALORE
TEMPO RITRASMISSIONE		

Mediante tastiera numerica si imposta il tempo in secondi fra una retry e la successiva.

Premendo <TOTALE>, si conferma il valore e si passa al campo successivo.

- **Intensità stampante:**

Sul visore appare:

S 15	7	VALORE
INTENSITA' STAMPANTE		

Mediante tasto <X> si seleziona un valore (1÷25) che varia l'intensità della stampa.

Premendo <TOTALE>, si conferma il valore e si passa al campo successivo.

- **Intensità visore:**

Sul visore appare:

S 15	8	VALORE
INTENSITA' VISORE		

Mediante tasto <X> si seleziona un valore (1÷15) che regola la luminosità del visore.

Premendo <TOTALE>, si conferma il valore e si passa al campo successivo.

- **Header grafico:**

Sul visore appare:

S 15	9	VALORE
HEADER GRAFICO		

Con **HEADER GRAFICO** si intende la stampa di un'immagine in testa allo scontrino.

Inserire tramite i tasti numerici il valore 0 per disabilitare la stampa dello header grafico; selezionare un valore compreso tra 1 e 9 per selezionare l'immagine da stampare.

Premendo <TOTALE>, si conferma il valore e si passa al campo successivo.

Nota:

Le immagini devono essere state precedentemente caricate nella memoria della stampante tramite linea seriale o USB.

Contattate il vostro rivenditore per caricare nella stampante le immagini personalizzate.

- **Footer grafico:**

Sul visore appare:

S 15	10	VALORE
FOOTER GRAFICO		

Con **FOOTER GRAFICO** si intende la stampa di un'immagine in coda allo scontrino

Inserire tramite i tasti numerici il valore 0 per disabilitare la stampa del footer grafico; selezionare un valore compreso tra 1 e 9 per selezionare l'immagine da stampare.

Premendo <TOTALE>, si conferma il valore e si passa al campo successivo.

Nota:

Le immagini devono essere state precedentemente caricate nella memoria della stampante tramite linea seriale o USB.

Contattate il vostro rivenditore per caricare nella stampante le immagini personalizzate.

- **Programmazione del numero della cassa**

Sul visore appare:

S 15	11	VALORE
NUMERO CASSA		

In una barriera di casse composta da diverse postazioni, si assegna a ciascuna un numero che viene stampato sullo scontrino tra la riga del totale e quella della data e ora, nel formato "NUMERO CASSA: nnn", ove nnn è un numero da 1 a 999. Il valore 0 sul visore, indica che la stampa del numero cassa è disabilitata.

Premendo <TOTALE>, si conferma il valore e si passa al campo successivo.

- **Timeout per spegnimento visore/visualizza data ora:**

Sul visore appare:

S 15	13	VALORE
SPEGNIMENTO VISORE		

Si definisce il tempo nel quale il display deve rimanere acceso dopo l'ultima operazione.

Inserire tramite i tasti numerici il valore desiderato tenuto presente che viene conteggiato in minuti. Il valore 0 (valore di default) escludere la funzione mantenendo il display acceso fin tanto che rimane accesa la stampante.

Premendo il tasto X si abilita la visualizzazione della data ora allo scadere del tempo impostato

Premendo <TOTALE>, si conferma il valore e si passa al campo successivo.

- **Modalità "Paga Prima":**

Sul visore appare:

S 15	14	VALORE
PAGA PRIMA		

Questa funzione permette di emettere, unitamente allo scontrino fiscale un tagliando non fiscale per ogni voce di vendita che compone lo scontrino fiscale stesso.

Inserire tramite i tasti numerici il valore 0 per disattivare la funzione, 1 per attivare la stampa di uno scontrino non fiscale per ogni vendita, 2 per attivare la stampa di uno scontrino non fiscale per ogni vendita con prezzo diverso da zero.

Premendo <TOTALE>, si conferma il valore e si passa al campo successivo.

- **Numero Visori:**

Sul visore appare:

S 15	15	VALORE
NUMERO VISORI		

Questa funzione permette di indicare se vengono alla stampante fiscale due visori distinti oppure un visore a doppia faccia. emettere, unitamente allo scontrino fiscale un tagliando non fiscale per ogni voce di vendita che compone lo scontrino fiscale stesso.

Inserire tramite i tasti numerici il valore 1 per indicare l'impiego di un visore a doppia faccia, 2 per indicare l'impiego di due visori separati.

Dopo aver inserito il valore, è necessario confermarlo con il tasto <TOTALE>.

- **Codice Carattere Euro per Visore:**

Sul visore appare:

S 15	16	VALORE
------	----	--------

COD. EURO PER VISORE

Questa funzione permette di indicare il valore del carattere ASCII che viene poi interpretato dal visore come carattere EURO (€). Il valore di default è 156.

Inserire tramite i tasti numerici il valore desiderato.

Dopo aver inserito il valore, è necessario confermarlo con il tasto <TOTALE>.

9.16 Programmazione tipo stampa righe intestazione (tasti <,> e <16>)

Sul visore appare:

S 16	N° RIGA
RIGA DOPPIA+EVIDENZ.	

Per default la riga N. 1 è di altezza doppia ed evidenziata mentre le righe dalla N.2 alla N. 6 sono evidenziate; premendo il tasto <TOTALE> si passano in successione le sei righe programmabili e sul visore verrà visualizzato il valore della riga selezionata.

Premendo il tasto <X> si possono selezionare i caratteri della riga e precisamente:

Riga doppia evidenziata
 Riga normale
 Riga evidenziata
 Riga doppia

9.17 Programmazione interfaccia RS232 e USB (tasti <,> <17> e <18>)

Permette la configurazione del canale RS232 o l'eventuale selezione della porta USB che è alternativa alla RS232 per la connessione a computer.

Sul visore appare:

S 17	NON CONNESSA
CONNESS.	RS232

Il tasto <X> permette di selezionare :

- NON CONNESSA
- COMPUTER
- BARCODE READER
- CARD READER
- EFT-POS
- TM-U295
- TM-T86

Premendo <TOTALE>, si conferma la selezione fatta e, solo nel caso di comunicazione RS232, si passa alla definizione dei parametri successivi

Per ogni dispositivo è possibile selezionare baud rate, parità, bits dato, stop bit:

Tasto <Contante>	Tasto <X>
Baud rate	57600, 38400, 19200, 9600, 4800, 2400, 1200
Parità	ODD, EVEN, NONE
Bits dato	7, 8
Stop bits	1, 2

Per default è abilitata la comunicazione tramite RS232 a computer con parametri = 9600, N, 8, 1.

La selezione sulla porta RS232 di COMPUTER o EFT-POS è possibile se queste periferiche sono disattivate sulla porta USB.

S 18	NON CONNESSA
CONNESS.	USB

Il tasto <X> permette di selezionare :

- NON CONNESSA
- COMPUTER
- EFT-POS

La selezione sulla porta USB di COMPUTER o EFT-POS è possibile se queste periferiche sono disattivate sulla porta RS232.

Il tasto <SUBTOTALE> attiva la stampa dell'elenco delle configurazioni dei canali.

9.18 Programmazione password per azzeramento ram (tasti <, > e <21>)

Sul visore appare:

S 21	PASSW
AZZERA RAM	

Mediante tastiera numerica impostare la password e confermare con tasto <TOTALE> per azzerare la parte di ram con dati non fiscali.

9.19 Test stampante (tasti <, > e <22>)

Sul visore appare:

S 22	
TEST STAMPANTE	

Ogni 4 minuti viene emesso uno scontrino non fiscale per testare la stampante.

9.20 Test linea seriale (tasti <,> e <23>)

Sul visore appare:

S 23	TEST SER:
------	-----------

Vengono testati automaticamente i canali A, B e sul visore verrà segnalato l'esito del test:

- RTS/CTS per indicare errore
- TX/RX per indicare errore
- OK = nessun errore

Il tasto <CLEAR> permette di ripetere il test.

9.21 Configurazione Gestione Documenti (tasti <,> e <24>)

Sul visore appare:

S 24	1	0
GEST. DOCUMENTI		NO

Il tasto <X>, permette di scegliere se implementare la stampa di fatture e/o ricevute fiscali :

S 24	1	1
GEST. DOCUMENTI		SI

Al termine premere il tasto contante per confermare la scelta effettuata.

9.22 Configurazione stampa fatture con memorie fiscali Rel. 2.0

9.23 (tasti <,> e <24>)

E' possibile attivare la funzione stampa fatture e ricevute fiscali su FP81 ed FP90II con la memoria fiscale rel. 2.0 a patto che non sia stata ancora attivata la funzione Nota di credito.

Con questo rilascio di memoria fiscale le due funzioni sono infatti mutualmente esclusive, e si possono stampare solo fatture e ricevute fiscali oppure solo Note di credito.

Fare una chiusura fiscale poi 3333 <S24> tasto chiave (tasto C su tastiera PC)

Sul visore appare:

S 24	1	0
------	---	---

GEST. DOCUMENTI	NO
-----------------	----

Digitare la password 1959 e premere tasto <↑G> permettendo così al tasto <X> di scegliere se implementare la stampa di fatture e/o ricevute fiscali :

S 24	1	1
GEST. DOCUMENTI		SI

Al termine premere il tasto contante per confermare la scelta effettuata.

Andare quindi al tasto <S25> per abilitare le fatture o al tasto <26> per abilitare le Ricevute fiscali

9.24 Configurazione Stampa Fatture (tasti <,> e <25>)

Sul visore appare:

S 25	0
NUMERO FATTURA	

Mediante tastiera numerica è possibile impostare il numero con cui avrà inizio la stampa delle fatture (1÷9999)

Il tasto <CONTANTE> conferma il valore impostato e permette di passare alla programmazione successiva.

Sul visore appare:

S 25	0
RIGHE MODULO FATTURA	

Mediante tastiera numerica è possibile impostare la lunghezza in righe di stampa del modulo usato per le fatture (1÷99)

Il tasto <CONTANTE> conferma il valore impostato e permette di passare alla programmazione successiva.

Sul visore appare:

S 25	0
RIGHE INIZIO FATTURA	

Mediante tastiera numerica è possibile impostare la lunghezza in righe di stampa della parte relativa alla intestazione modulo fatture (1÷50)

Il tasto <CONTANTE> conferma il valore impostato e permette di passare alla programmazione successiva.

Sul visore appare:

S 25	0
NO LOGO FATTURA	

Per default la stampa del logo grafico sulle fatture è disabilitato. Mediante il tasto <X> è possibile abilitarne la funzione.

Sul visore appare:

S 25	1
SI LOGO FATTURA	

Il tasto <CONTANTE> conferma il valore impostato e permette di passare alla programmazione successiva.

Sul visore appare:

S 25	1 00
-	

Viene programmata una descrizione (max 14 caratteri) che appare sulle fatture. L'impostazione va effettuata immettendo mediante tastiera numerica il valore del codice ASCII*; il tasto <X> fa avanzare il cursore, il tasto <VOID> fa indietreggiare il cursore, il tasto <↑S> permette di centrare il testo, il tasto <00> ripete l'ultimo carattere inserito ed il tasto <STORNO> cancella il testo.

Sul visore appare:

Il tasto <CONTANTE> conferma il valore impostato.

Abilitare il tasto fattura : 3333 + CHIAVE + 29

Selezionare il tasto e associare la funzione 123

9.25 Configurazione Stampa Ricevute Fiscali (tasti <,> e <26>)

Sul visore appare:

S 26	0
NUMERO RICEV. FISC.	

Mediante tastiera numerica è possibile impostare il numero con cui avrà inizio la stampa delle ricevute fiscali (1÷9999)

Il tasto <CONTANTE> conferma il valore impostato e permette di passare alla programmazione successiva.

Sul visore appare:

S 26	0
RIGHE MODULO R.FISC.	

Mediante tastiera numerica è possibile impostare la lunghezza in righe di stampa del modulo usato per le ricevute fiscali (1÷99)

Il tasto <CONTANTE> conferma il valore impostato e permette di passare alla programmazione successiva.

Sul visore appare:

S 26	0
RIGHE INIZIO R.FISC.	

Mediante tastiera numerica è possibile impostare la lunghezza in righe di stampa della parte relativa alla intestazione del modulo ricevute fiscali (1÷50)

Il tasto <CONTANTE> conferma il valore impostato e permette di passare alla programmazione successiva.

Sul visore appare:

S 26	0
NO LOGO R.FISC.	

Per default la stampa del logo grafico sulle ricevute fiscali è disabilitato. Mediante il tasto <X> è possibile abilitarne la funzione.

Sul visore appare:

S 26	1
SI LOGO R.FISC.	

Il tasto <CONTANTE> conferma il valore impostato e permette di passare alla programmazione successiva.

Abilitare il tasto ricevuta fiscale : 3333 + CHIAVE + 29

Selezionare il tasto e associare la funzione 124

9.26 Possibilità inserire messaggi su fatture ricevute fiscali (tasti <, > e <27>)

Si possono inserire fino a due righe di messaggi promozionali, di saluti, di avvisi ai clienti etc, in fondo alle fatture e alle ricevute fiscali.

Sul visore appare :

S 27	MESSAGGI
FATTURE/RICEV. FISC.	

Premere contante :

S 27	1	1	00
------	---	---	----

Vengono programmate così due righe di 40 caratteri ciascuna che appaiono in fondo alle fatture e/o alle ricevute fiscali. L'impostazione va effettuata immettendo mediante tastiera numerica il valore del codice ASCII*; il tasto <X> fa avanzare il cursore, il tasto <VOID> fa indietreggiare il cursore, il tasto <↑S> permette di centrare il testo, il tasto <00> ripete l'ultimo carattere inserito ed il tasto <STORNO> cancella il testo.

Il tasto <CONTANTE> conferma il valore impostato.

9.27 Programmazione verifica annuale (tasti <,> e <28>)

Sul visore appare:

S 28 VISITA ANNUALE

Mediante tastiera numerica impostare la password e confermare con tasto <TOTALE> per accedere all'impostazione della data della prossima verifica annuale.

9.28 Programmazione configurazione tastiera (tasti <,> e <29>)

Sul visore appare:

S 29 FUNZIONE TASTO PS2

Premendo uno dei tasti della tastiera, sul visore si visualizza il valore della funzione ad esso associata, se si vuole associare al tasto selezionato un'altra funzione, basta digitare il valore della funzione desiderata e confermare con il tasto <CONTANTE>

S 29 FUNZIONE TASTO PS2	FUNZ.
----------------------------	-------

Per uscire da questo stato di programmazione, occorre premere il tasto chiave.

Qui di seguito viene riportata la tabella di associazione funzione tasto-codice:

Tabella di associazione tasto - funzione:

FUNZIONE TASTO	CODICE FUNZIONE	FUNZIONE TASTO	CODICE FUNZIONE
0÷9	000÷009	NON CALCOLA	111
00	010	STORNO	112
000	011	TICKET	113
CL	012	SCELTAPREZZO	114
X	013	ULTIMO TOT.	115
VOID	014	MxN (1)	116
,	015	MxN (2)	117
REP1÷REP40	016 ÷ 055	OPERATORE	118
PLU1÷PLU30	056 ÷ 085	VOID TOTALE	119
CONT1÷CONT5	086 ÷ 090	NOT USED	120
VAL1÷VAL5	091 ÷ 095	Cod. PRODOTTO	121
VALUTA	096	SUPERO LIMITE	122
CARTA CRED.	097	FATTURA	123
ASSEGNI	098	RICEVUTA	124
SUB-TOTALE	099	VISUAL. PROD.	125
CONTANTE	100	TICKET 1÷10	126 ÷135
↑S	101	COD. CLIENTE	136
↑G	102	COD. FISCALE	137
PLU	103	CHIAVE SW	138
PLU-ENTRY	104	C. CRED. 1 ÷ 10	140 ÷ 149
RESO	105	PLU31÷PLU70	150 ÷ 189
ENTRATE	106	DIPENDENTI	190
USCITE	107	CONVENZIONI	191
%+	108	TICKET SURPLUS	192
%-	109	NOTA DI CREDITO	193
ABBUONO	110	NESSUNA	999

ASCII* il codice dei caratteri per la programmazione dei testi è dato dal codice ASCII (decimale) decrementato di 32.

Es:

- per programmare " " (codice ascii decimale 32) impostare 00
- per programmare "A" (codice ascii decimale 65) impostare 33

10 RAPPORTI GESTIONALI

Nello stato X è possibile fare stampare dei rapporti gestionali relativi a:
finanziario generale
finanziario per reparto
finanziario per plu
finanziario per fascia oraria
finanziario per operatori

EPSON Italia S.p.A.
 Via Vittor Pisani, 16
 20124 - Milano
 P.I. 07511580156
 Tel. ++39-02-262311

		EURO	
Coca Cola		1,36	← a) vendita a PLU
Birra		2,50	← b) vendita a PLU
Panino		2,18	← c) vendita a PLU
Focaccia		2,36	← d) vendita a PLU
>>> STORNO	<<<<		← e) storno di una vendita a PLU
Coca Cola		-1,36	← f) vendita a PLU
Caffe'		1,25	
>>> CORREZIONE	<<<<		← g) correzione di una vendita a PLU
Caffe'		-1,25	
SUBTOTALE		7,04	← h) subtotale
BONIFICO		-0,04	← i) sconto di 0,04 Euro sul subtotale
SUBTOTALE		7,00	← j) subtotale
(%+) 5,00%		0,35	← k) maggiorazione del 5% sul subtotale
TOTALE		7,35	← l) totale scontrino
ASSEGNI		5,00	← m) pagamento parziale in assegni
CONTANTE		5,00	← n) pagamento parziale in contanti
RESTO		2,65	← o) resto dovuto al cliente

26-02-02 11:38 SF. 1
 MF XX YY123456

EPSON Italia S.p.A.
Via Vittor Pisani, 16
20124 - Milano
P.I. 07511580156
Tel. ++39-02-262311

NON FISCALE

RAPPORTO FINANZIARIO GX

1	Reparto 1	
	1,000	2,61
	1,000	2,50
2	Reparto 2	
	2,000	4,74
	2,000	4,54
STORNI		
		1
		1,36
CORREZIONI		
		1
		1,25
BONIFICI		
		1
		0,04
(%+)		
		1
		0,35
CONTANTI		
		1
		2,35
ASSEGNI		
		1
		5,00
1 CORRISPETTIVO		
		2,61
1 IMPONIBILE		
		2,37
	10%	0,24
2 CORRISPETTIVO		
		4,74
2 IMPONIBILE		
		3,95
	20%	0,79
TOT. IMPONIBILE		
		6,32
TOT. IVA		
		1,03
SCONTRINI FISCALI		
		1
SCONTRINI NON FISCALI		
		1
TOTALE GIORNO		
		7,35

26-02-02 11:38 SNF. 1

YY123456

NON FISCALE

← a) DATI DEL REPARTO 1

← b) DATI DEL REPARTO 2

← c) TOTALE STORNI

← d) TOTALE CORREZIONI

← e) TOTALE SCONTI A

← f) TOTALE MAGGIORAZIONI

← g) TOTALE PAGAMENTI IN
CONTANTI

← h) TOTALE PAGAMENTI IN
ASSEGNI

← i) TOTALE CORRISPETTIVI
CON ALIQUOTA 1
IMPONIBILE, IMPOSTA

← j) TOTALE CORRISPETTIVI
CON ALIQUOTA 2
IMPONIBILE, IMPOSTA

- a) **Reparto 1**
- | | |
|-------|------|
| 1,000 | 2,61 |
| 1,000 | 2,50 |
- 1 = numero del reparto
Reparto 1 = descrizione del reparto (programmabile)
1,000 = numero di operazioni di vendita eseguite sul reparto
2,61 = ammontare del venduto per il reparto
1,000 = numero di plu associati al reparto venduti
2,50 = ammontare relativo ai plu associati al reparto venduti
- b) **Reparto 2**
- | | |
|-------|------|
| 2,000 | 4,74 |
| 2,000 | 4,54 |
- 2 = numero del reparto
Reparto 2 = descrizione del reparto (programmabile)
2,000 = numero di operazioni di vendita eseguite sul reparto
4,74 = ammontare del venduto per il reparto
2,000 = numero di plu associati al reparto venduti
4,54 = ammontare relativo ai plu associati al reparto venduti
- c) **STORNI**
- | | |
|---|------|
| 1 | 1,36 |
|---|------|
- STORNI** = funzione di storno
1 = numero di storni effettuati
1,36 = ammontare degli storni effettuati
- d) **CORREZIONI**
- | | |
|---|------|
| 1 | 1,25 |
|---|------|
- CORREZIONI** = funzione di correzione
1 = numero di correzioni effettuate
1,25 = ammontare delle correzioni effettuate
- e) **BONIFICI**
- | | |
|---|------|
| 1 | 0,04 |
|---|------|
- BONIFICI** = funzione di sconto a valore
1 = numero di sconti effettuati
0,04 = ammontare degli sconti effettuati
- f) **(%+)**
- | | |
|---|------|
| 1 | 0,35 |
|---|------|
- (%+)** = funzione di maggiorazione
1 = numero di maggiorazioni effettuate
0,35 = ammontare delle maggiorazioni effettuate

g) **CONTANTI** **1**
 2,35

CONTANTI = **forma di pagamento**
1 = **numero di pagamenti in contanti**
2,35 = **ammontare dei pagamenti in contanti**

h) **ASSEGNI** **1**
 5,00

ASSEGNI = **forma di pagamento**
1 = **numero di pagamenti in assegni**
5,00 = **ammontare dei pagamenti in assegni**

i) **1 CORRISPETTIVO** **2,61**
 1 IMPONIBILE **2,37**
 10% **0,24**

1 CORRISPETTIVO = **corrispettivo numero 1**
2,61 = **ammontare dei pagamenti soggetti all'aliquota 1**
1 IMPONIBILE = **numero di imponibile**
2,37 = **ammontare imponibile calcolato**
10% = **aliquota**
0,24 = **imposta calcolata**

j) **2 CORRISPETTIVO** **4,74**
 2 IMPONIBILE **3,95**
 20% **0,79**

2 CORRISPETTIVO = **corrispettivo numero 2**
4,74 = **ammontare dei pagamenti soggetti all'aliquota 2**
2 IMPONIBILE = **numero di imponibile**
3,95 = **ammontare imponibile calcolato**
20% = **aliquota**
0,79 = **imposta calcolata**

EPSON Italia S.p.A.
Via Vittor Pisani, 16
20124 - Milano
P.I. 07511580156
Tel. ++39-02-262311

NON FISCALE

RAPPORTO PLU GX

1	Caffè'	
1,000		1,25
2	Aranciata	
1,000		1,36
3	Panino	
3,000		6,54
4	Focaccia	
3,000		7,08
5	Coca Cola	
1,000		1,36
6	Birra	
3,000		7,50

TOTALE PLU		
12,000		25,09

26-02-02 11:39 SNF. 2

YY123456

NON FISCALE

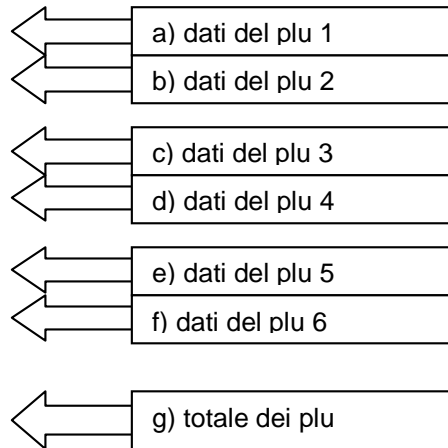

a) 1 Caffè
1,000 1,25

1 = numero del plu
Caffè = descrizione del plu
1,000 = quantità vendute
1,25 = totale del venduto

b) 2 Aranciata
1,000 1,36

2 = numero del plu
Aranciata = descrizione del plu
1,000 = quantità vendute
1,36 = totale del venduto

c) 3 Panino
1,000 6,54

3 = numero del plu
Panino = descrizione del plu
3,000 = quantità vendute
6,54 = totale del venduto

d) **TOTALE PLU**
12,000 25,09

12,000 = quantità vendute
25,09 = totale del venduto

EPSON Italia S.p.A.
 Via Vittor Pisani, 16
 20124 - Milano
 P.I. 07511580156
 Tel. ++39-02-262311

NON FISCALE

RAPPORTO	REPARTI	GX
1	Reparto 1	
	1,000	2,61
	1,000	2,50
2	Reparto 2	
	2,000	4,74
	2,000	4,54
TOTALE REPARTI		
	3,000	7,35
	3,000	7,04
26-02-02	11:39	SNF. 3
	YY123456	

NON FISCALE

a) TOTALE VENDITE DEL
REPARTO 1

b) TOTALE VENDITE DEL
REPARTO 2

c) TOTALE VENDITE

a) **1 Reparto 1**
1,000 2,61
1,000 2,50

1 = numero reparto
Reparto 1 = descrizione reparto (descrizione programmabile)
1,000 = numero di vendite effettuate su questo reparto
2,61 = importo totale delle vendite effettuate su questo reparto
1,000 = numero di vendite a plu effettuate su questo reparto
2,50 = importo totale delle vendite a plu effettuate su questo reparto

b) 2 Reparto 2

2,000	4,74
2,000	4,54

2 = numero reparto

Reparto 2 = descrizione reparto (descrizione programmabile)

2,000 = numero di vendite effettuate su questo reparto

4,74 = importo totale delle vendite effettuate su questo reparto

2,000 = numero di vendite a plu effettuate su questo reparto

4,54 = importo totale delle vendite a plu effettuate su questo reparto

c) TOTALE REPARTI

3,000	7,35
3,000	7,04

3,000 = numero di vendite effettuate sui reparti

7,35 = importo totale delle vendite effettuate sui reparti

3,000 = numero di vendite a plu effettuate sui reparti

7,04 = importo totale delle vendite a plu effettuate sui reparti

11 MANUTENZIONE

11.1 Caratteristiche dei rotoli di carta termica

La carta termica da utilizzare deve rispondere ai requisiti fissati nell'ALLEGATO E del D.M. 23 Marzo 1983, pubblicato nel D.M. del 30 Marzo 1992, che prescrive la presenza lungo un margine e per tutta la lunghezza del rotolo degli estremi dell'avvenuta omologazione:

- data di scadenza nel formato SCAD mm/AA dove mm è il mese, AA è l'anno
- acronimo dell'Istituto Certificatore
- numero del certificato ed anno di emissione

Sul retro del rotolo dovranno comparire la sigla della casa produttrice ed il codice della carta; tali descrizioni dovranno essere presenti almeno ogni 5 metri.

La carta termica deve essere protetta dalla luce solare diretta. Deve essere evitato il contatto con materiali plastici quale il PVC e sostanze contenenti agenti chimici quali alcool, trielina, ecc.

I rotoli di carta devono essere dotati sul lato scontrino di una banda colorata visibile che serve per indicare l'avvicinarsi della fine del rotolo stesso; quando questa banda colorata diventa visibile è necessario provvedere da parte dell'operatore alla sostituzione del rotolo.

11.2 Caratteristiche giornale di fondo elettronico

La stampante fiscale Epson FP utilizza come giornale di fondo elettronico una memoria flash di tipo MMC, MMCplus oppure SD. Consultate il vostro rivenditore di fiducia sull'utilizzo di memorie MMC/MMCplus/SD approvate da Epson.

Il dispositivo fornito in dotazione ha una capacità non inferiore a 256 MB.

Una memoria da 256 MB equivale a circa 38 Km di carta.

La stampante segnala l'esaurimento della memoria con notevole anticipo, si rimanda al paragrafo *Sostituzione del giornale di fondo elettronico* per maggiori dettagli

Sarà cura dell'utente conservare nel modo corretto le MMC/MMCplus/SD esaurite; per il corretto funzionamento delle MMC/MMCplus/SD è sufficiente seguire le seguenti avvertenze::

- Non inserire la memoria in dispositivi elettronici diversi dalla stampante fiscale EpsonFP
- Non estrarre od inserire la MMC/MMCplus/SD con la stampante fiscale accesa

Conservazione:

- Conservare le MMC/MMCplus/SD esaurite in un luogo con le seguenti caratteristiche:
 - Temperatura ambiente da -40°C a 85°C
 - Umidità da 8% a 95%

Condizioni di lavoro ottimali:

- Temperatura ambiente da -25°C a 85°C
- Umidità da 8% a 95%

Il responsabile del corretto funzionamento e della conservazione del Dispositivo di Giornale di Fondo Elettronico (DGFE) è l'utente finale.

11.3 Manutenzione FP81

Questo capitolo descrive le operazioni di manutenzione relative alla stampante fiscale modello FP81.

11.3.1 Pannello di controllo frontale FP81



Led di errore

Led di accensione

Pulsante di avanzamento carta

Interruttore di accensione

LED DI ACCENSIONE

- Spento: stampante non alimentata
- Acceso: stampante alimentata

LED DI ERRORE

- Spento: funzionamento corretto
- Acceso: stampante off-line
- Lampeggiante: errore stampante

PULSANTE DI AVANZAMENTO CARTA

- consente di far avanzare la carta dello scontrino

11.3.2 Vista posteriore connettori FP81

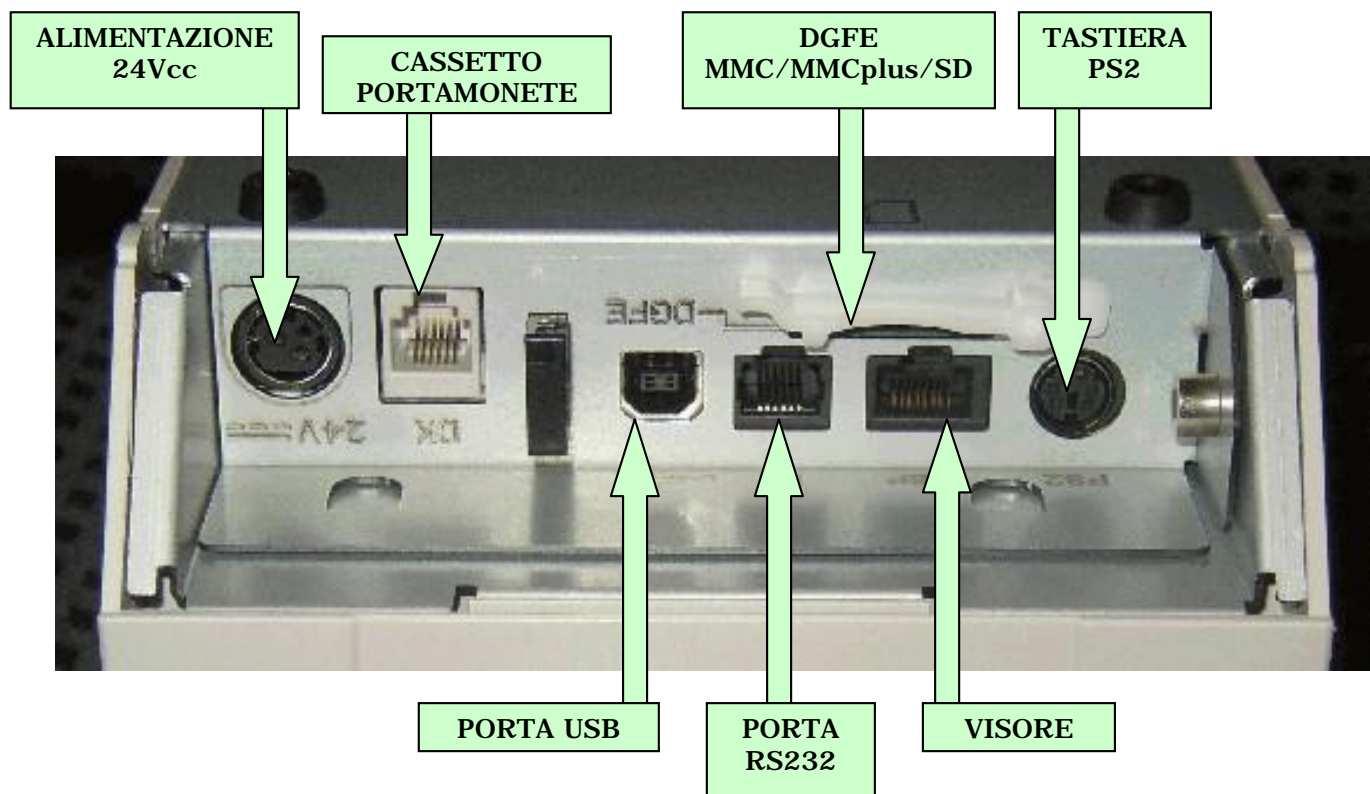

11.3.3 Installazione della stampante

La stampante FP81 deve essere posizionata orizzontalmente come illustrato dalla seguente immagine:

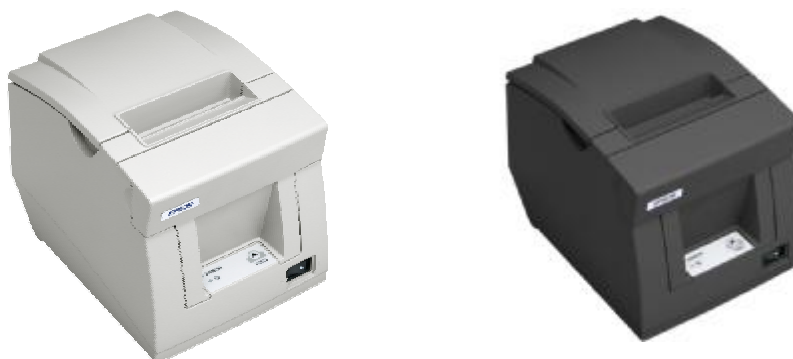

11.3.4 Sostituzione del rotolo carta scontrino

Aprire lo sportello carta tramite le apposite fessure

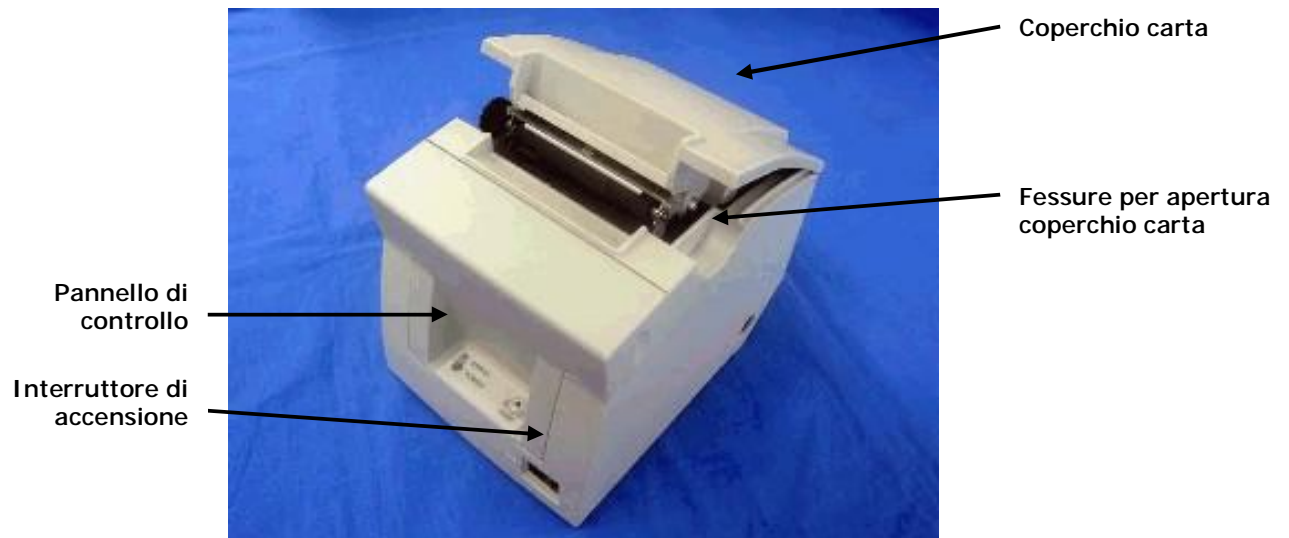

Inserire il rotolo di carta in modo che si svolga così come mostrato di seguito:

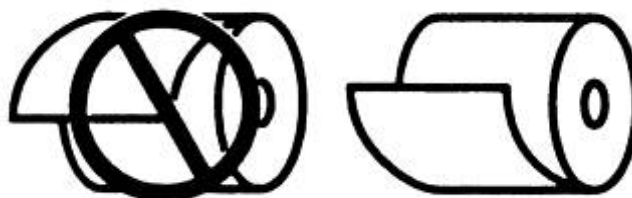

Chiudere il coperchio e strappare la carta che fuoriesce dalla stampante.

11.3.5 Sostituzione del Giornale di Fondo Elettronico (DGFE)

Quando lo spazio disponibile nella memoria MMC/MMCplus/SD diventa pari o inferiore all'equivalente di circa tre rotoli scontrino la stampante fiscale visualizza sul display ad ogni accensione il messaggio "MMC IN ESAURIMENTO" e stampa lo stesso messaggio ad ogni effettuazione di una chiusura fiscale; Quando l'esecuzione di una chiusura fiscale termina nell'ultimo blocco della memoria MMC/MMCplus/SD, la stampante fiscale si blocca e segnala la necessità di sostituire la memoria con una nuova.

Le memorie MMC/MMCplus/SD sono disponibili in commercio, vi consigliamo di contattare il vostro rivenditore di fiducia o il centro di assistenza per ottenere i modelli di memoria omologati per la vostra stampante.

Per la sostituzione procedere come segue:

- Spegnere la stampante
- Rimuovere il coperchio di plastica posto sul retro della stampante
- Tirare leggermente verso l'alto il fermo che impedisce la fuoriuscita della scheda di Memoria fino a liberare la stessa.
- Spingere la memoria e rilasciarla fino a ottenerne l'espulsione. Se l'operazione risulta difficoltosa scollegare il cavo del visore.
- Rimuovere la memoria esaurita verificando che siano riportati sull'etichetta i seguenti dati: Data di inizializzazione, matricola del misuratore fiscale e numero progressivo della memoria. Nel caso non fossero completi dovete avere cura di completare i dati mancanti.
- Preparare la nuova memoria MMC avendo cura di apporre l'etichetta in dotazione con il numero progressivo corretto e riportando la data di installazione e inizializzazione.
- Inserire la MMC nel foro mostrato in figura fino a sentire lo scatto del bloccaggio.



Supporto memoria
MMC/MMCplus/SD

- **Posizionare il misuratore fiscale nella posizione di lavoro**
- **Accendere il misuratore, sul visore comparirà la scritta ATTENDERE, e un contatore che si incrementa indica che l'operazione è in svolgimento. Questa fase può richiedere parecchi minuti, il misuratore sta verificando la memoria, il tempo richiesto dipende dalla dimensione e dal tipo della memoria. In questa fase non spegnere assolutamente il misuratore.**
- **Quando il misuratore termina la fase di accensione e sul visore compare la scritta *stato registrazione*, occorre passare alla fase di inizializzazione, se il software su PC non prevede una procedura guidata, collegare una tastiera ed eseguire le seguenti operazioni:**
 - **Digitare 2222 seguito dal tasto chiave (lettera C su tastiera PC) del tastierino numerico**
 - **Sul visore compare la scritta Z-- SCELTA FUZIONE**
 - **Digitare tasto 97 seguito dal tasto ALZO CARTA (Lettera G su tastiera PC)**
 - **Sul visore compare la scritta ATTENDERE, non spegnere la stampante, questa operazione potrebbe richiedere qualche minuto.**
 - **Al termine della operazione la stampante stampa uno scontrino indicante l'esito della operazione. Potete conservare questo scontrino insieme al libretto fiscale.**
 - **Premere il tasto CHIAVE (tasto C su tastiera PC) per ritornare alla modalità di vendita**

Vi ricordiamo che le schede di memoria sono dotate di una piccola etichetta dove occorre verificare che siano sempre riportate le seguenti informazioni:

- **Data di inizializzazione**
- **Modello misuratore**
- **Matricola misuratore fiscale**

11.3.6 Pulizia della testina

Per pulire la testina operare nel seguente modo:

- Aprire lo sportello frontale ed il coperchio superiore
- Rimuovere la carta
- Utilizzare un batuffolo di cotone imbevuto di alcool e pulire la testina prestando attenzione al fatto che dopo l'utilizzo della stampante la testina è calda; attendere che la testina si sia raffreddata prima di iniziarne la pulizia. Non utilizzare oggetti diversi dal batuffolo di cotone per pulire la testina; l'utilizzo di altri oggetti potrebbe danneggiare irrimediabilmente la testina.



Testina

11.3.7 Pulizia del misuratore fiscale

Per la pulizia della carrozzeria utilizzare uno straccio pulito ed asciutto; nel caso non si riuscisse a rimuovere lo sporco utilizzare dei detersivi neutri. Non utilizzare detersivi quali benzene, acetone e similari che danneggerebbero in modo irreparabile la carrozzeria.

11.4 Manutenzione FP90

Questo capitolo descrive le operazioni di manutenzione relative alla stampante fiscale modello FP90.

11.4.1 Pannello di controllo frontale FP90

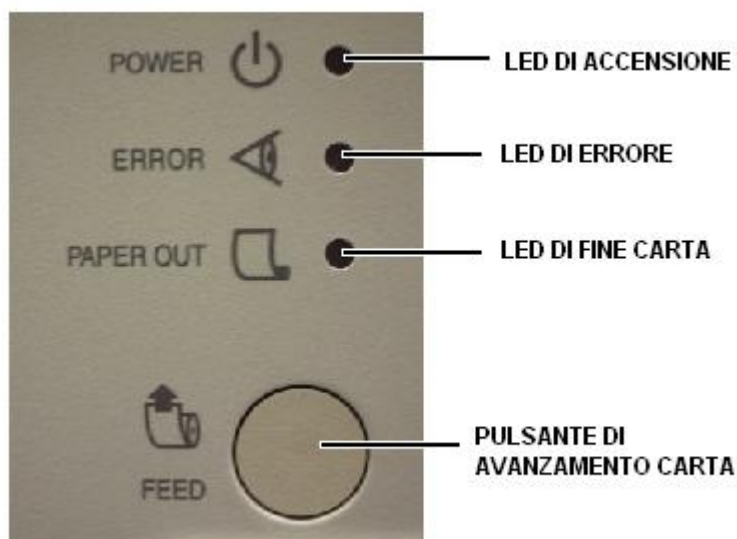

LED DI ACCENSIONE

- Spento: stampante non alimentata
- Acceso: stampante alimentata

LED DI ERRORE

- Spento: funzionamento corretto
- Acceso: stampante off-line
- Lampeggiante: errore stampante

PULSANTE DI AVANZAMENTO CARTA

- consente di far avanzare la carta dello scontrino

11.4.2 Vista posteriore connettori FP90

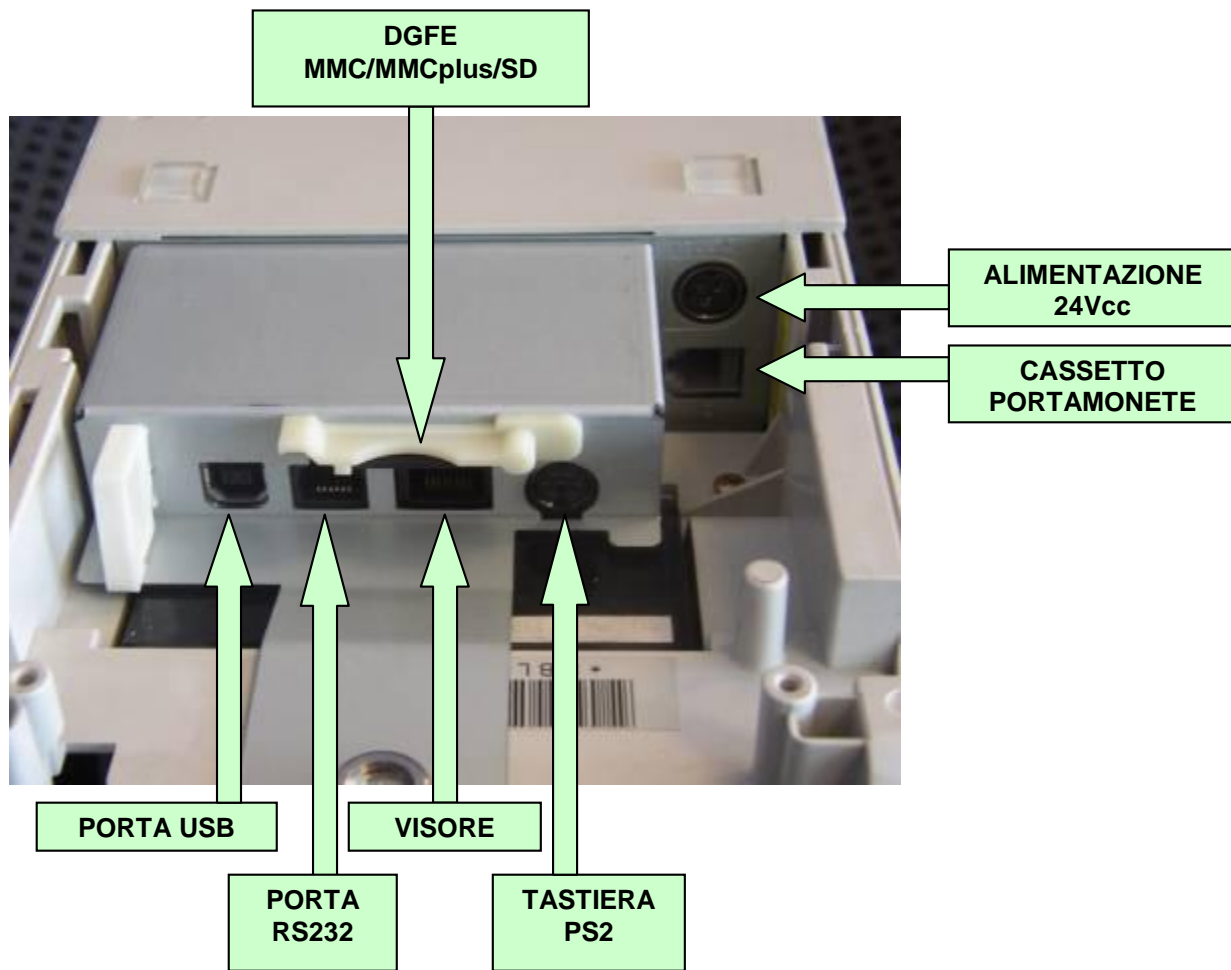

11.4.3 Installazione della stampante FP90: orizzontale o verticale

La stampante FP90II può essere posizionata sia orizzontalmente che verticalmente come si può vedere dalle seguenti immagini:



In caso di installazione verticale, è necessario utilizzare i piedini forniti con la stampante e l'adesivo indicante i led luminosi del pannello di controllo frontale. Per installare questi due elementi vi consigliamo di procedere come suggerito nei due riquadri seguenti:

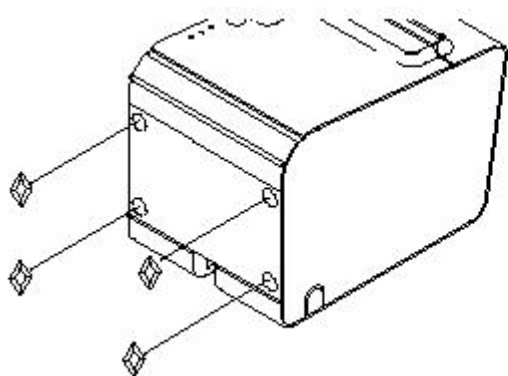

11.4.4 Selezione della larghezza carta

La stampante fiscale FP90II può utilizzare rotoli di carta aventi larghezza pari a 58, 60mm oppure 80mm;

La selezione del formato carta deve essere impostata tramite la funzione S15 (vedere descrizione comandi stato SET). Per utilizzare la carta da 60mm è necessario inoltre l'apposito spaziatore che è acquistabile come opzione. La selezione del tipo di carta da 58/60mm non è reversibile; utilizzare carta da 80mm dopo avere usato la stampante con carta da 58/60mm può produrre stampe aventi scarsa qualità oppure può generare dei problemi sul taglio carta.

Per utilizzare carta da 58/60 mm si può usare il separatore senza togliere le tre linguette colorate in rosso nella figura sottostante. Nel caso si usi la carta da 60mm procedere nel seguente modo:

Rompere le tre linguette presenti sullo spaziatore

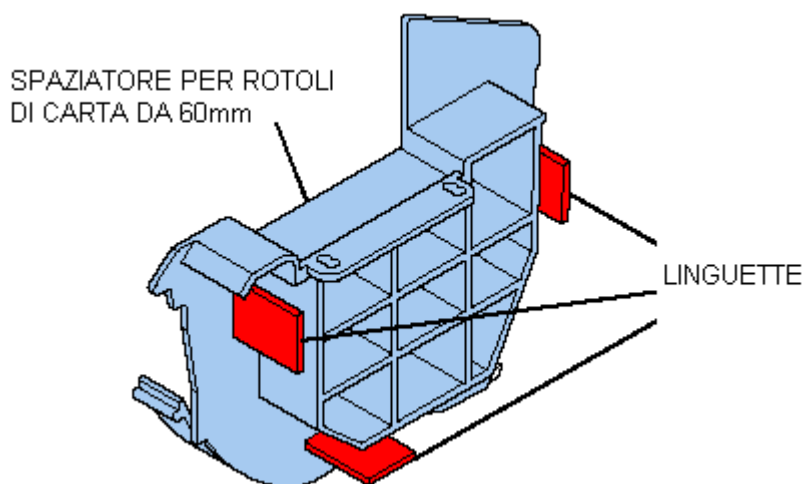

Aprire il coperchio carta come indicato nella figura sottostante

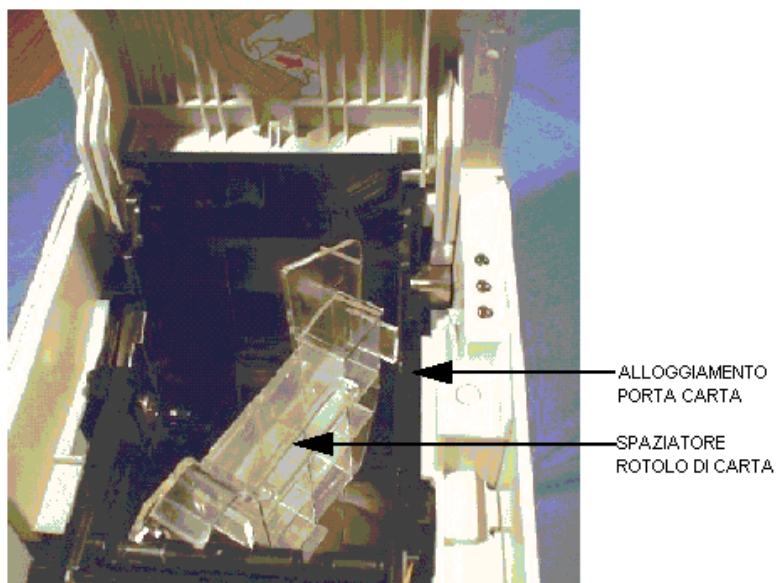

Inserire lo spaziatore nella sede porta rotolo in modo diagonale

Alzare leggermente lo spaziatore e, allo stesso tempo, spingerlo verso l'angolo inferiore destro del portarotolo (indicato con 1 in figura); spingere lo spaziatore nel punto 3 e fare entrare il piccolo perno presente sul portarotolo all'interno del foro indicato dal punto 2

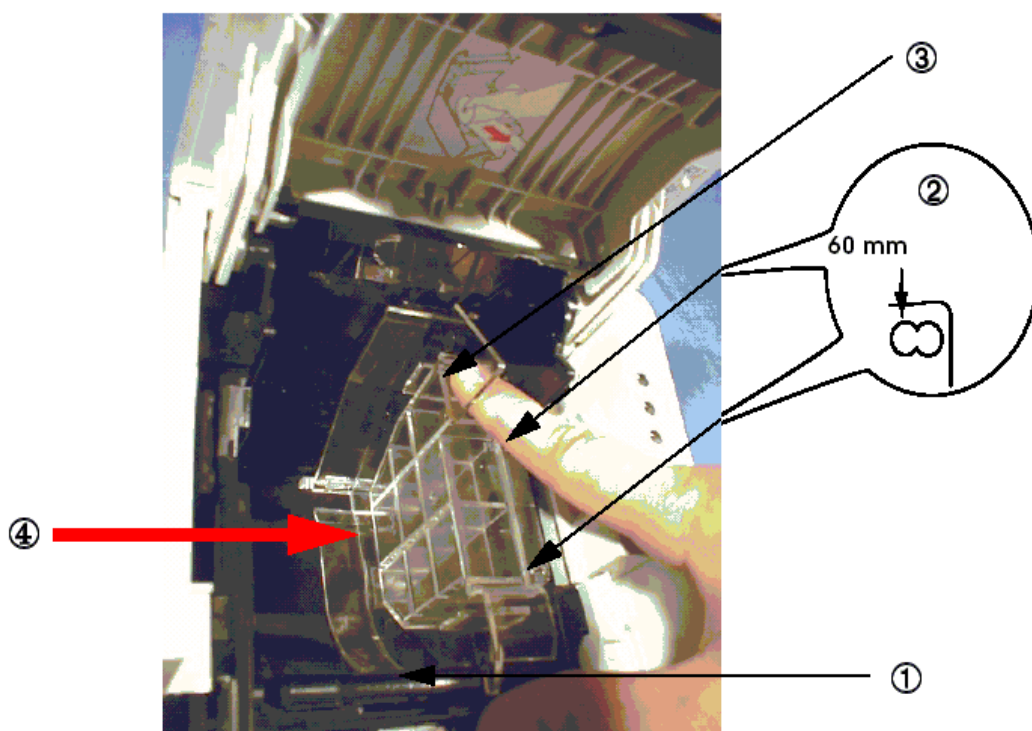

Spingere lo spaziatore nel punto 1 sino a che non si aggancia al portarotolo.

11.4.5 Sostituzione del rotolo di carta scontrino

Aprire lo sportello frontale tramite l'apposito pulsante



Inserire il rotolo di carta in modo che si svolga così come mostrato di seguito, in caso di installazione orizzontale:

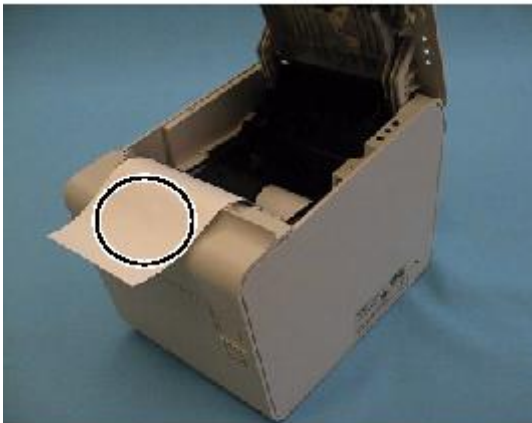

In caso di posizionamento verticale procedere come di seguito:

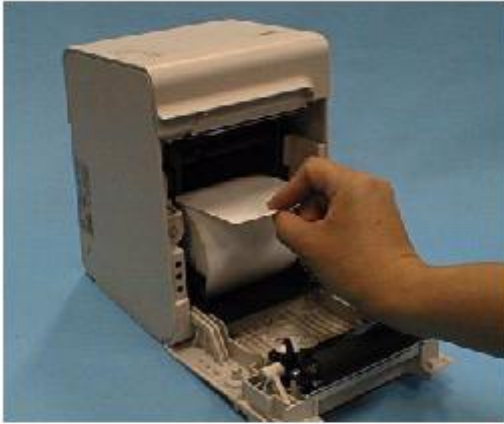

Chiudere il coperchio e strappare la carta che fuoriesce dalla stampante.

11.4.6 Sostituzione del Giornale di Fondo Elettronico (DGFE)

Quando lo spazio disponibile nella memoria MMC/MMCplus/SD diventa pari od inferiore all'equivalente di circa 3 rotoli scontrino la stampante fiscale visualizza sul display ad ogni accensione il messaggio "MMC IN ESAURIMENTO" e stampa lo stesso messaggio ad ogni effettuazione di una chiusura fiscale; Quando l'esecuzione di una chiusura fiscale termina nell'ultimo blocco della memoria MMC/MMCplus/SD, la stampante fiscale si blocca e segnala la necessità di sostituire la memoria con una nuova.

Le memorie MMC/MMCplus/SD sono disponibili in commercio, vi consigliamo di contattare il vostro rivenditore di fiducia o il centro di assistenza per ottenere i modelli di memoria MMC/MMCplus/SD omologati per la vostra stampante.

Per la sostituzione procedere come segue:

- Spegnere la stampante
- Rimuovere il coperchio di plastica posto sul retro della stampante
- Tirare leggermente verso l'alto il fermo che impedisce la fuoriuscita della Memoria fino a liberare la stessa.
- Spingere la memoria e rilasciarla fino a ottenerne l'espulsione. Se l'operazione risulta difficoltosa scollegare il cavo del visore.
- Rimuovere la memoria esaurita verificando che siano riportati sull'etichetta i seguenti dati: Data di inizializzazione, matricola del misuratore fiscale e numero progressivo della memoria. Nel caso non fossero completi dovete avere cura di completare i dati mancanti.
- Preparare la nuova memoria MMC avendo cura di apporre l'etichetta in dotazione con il numero progressivo corretto e riportando la data di installazione e inizializzazione.
- Inserire la MMC nel foro mostrato in figura fino a sentire lo scatto del bloccaggio.

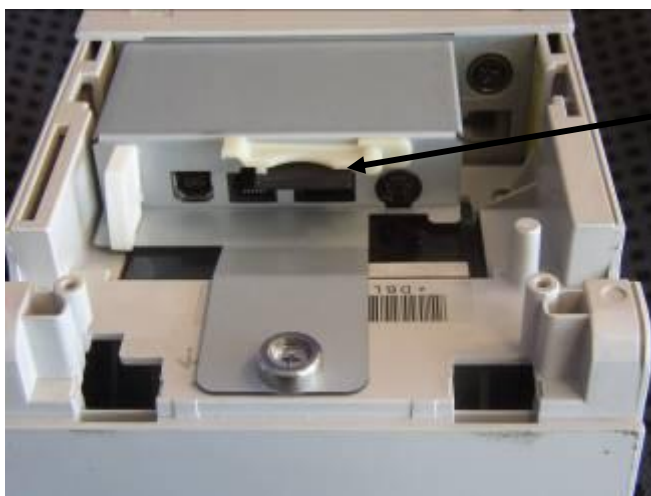

Supporto
memoria
MMC/MMCplus/SD

- **Posizionare il misuratore fiscale nella posizione di lavoro**
- **Accendere il misuratore, sul visore comparirà la scritta ATTENDERE, e un contatore che si incrementa indica che l'operazione è in svolgimento. Questa fase può richiedere parecchi minuti, il misuratore sta verificando la memoria, il tempo richiesto dipende dalla dimensione e dal tipo della memoria. In questa fase non spegnere assolutamente il misuratore.**
- **Quando il misuratore termina la fase di accensione e sul visore compare la scritta *stato registrazione*, occorre passare alla fase di inizializzazione, se il software su PC non prevede una procedura guidata, collegare una tastiera ed eseguire le seguenti operazioni:**
 - **Digitare 2222 seguito dal tasto chiave (lettera C su tastiera PC) del tastierino numerico.**
 - **Sul visore compare la scritta Z-- SCELTA FUZIONE**
 - **Digitare tasto 97 seguito dal tasto ALZO CARTA (Lettera G su tastiera PC)**
 - **Sul visore compare la scritta ATTENDERE, non spegnere la stampante, questa operazione potrebbe richiedere qualche minuto.**
 - **Al termine della operazione la stampante stampa uno scontrino indicante l'esito della operazione. Potete conservare questo scontrino insieme al libretto fiscale.**
 - **Premere il tasto CHIAVE (tasto C su tastiera PC) per ritornare alla modalità di vendita**

Vi ricordiamo che le schede MMC sono dotate di una piccola etichetta dove occorre verificare che siano sempre riportate le seguenti informazioni:

- **Data di inizializzazione**
- **Modello misuratore**
- **Matricola misuratore fiscale**

11.4.7 Pulizia della testina

Per pulire la testina operare nel seguente modo:

- Aprire lo sportello frontale ed il coperchio superiore
- Rimuovere la carta
- Utilizzare un batuffolo di cotone imbevuto di alcool e pulire la testina prestando attenzione al fatto che dopo l'utilizzo della stampante la testina è calda; attendere che la testina si sia raffreddata prima di iniziarne la pulizia. Non utilizzare oggetti diversi dal batuffolo di cotone per pulire la testina; l'utilizzo di altri oggetti potrebbe danneggiare irrimediabilmente la testina.



TESTINA

11.4.8 Pulizia del misuratore fiscale

Per la pulizia della carrozzeria utilizzare uno straccio pulito ed asciutto; nel caso non si riuscisse a rimuovere lo sporco utilizzare dei detergenti neutri. Non utilizzare detergenti quali benzene, acetone e simili che danneggerebbero in modo irreparabile la carrozzeria.

12 PROBLEMI E SOLUZIONI

In questo capitolo vengono fornite le soluzioni ad alcuni dei problemi che si potrebbero incontrare utilizzando la stampante fiscale.

12.1 Problemi generali

Gli indicatori luminosi del pannello di controllo non si accendono.

- Assicuratevi che i cavi di alimentazione siano collegati correttamente alla stampante, all'adattatore AC ed alla presa di corrente.
- Assicuratevi che vi sia corrente nella presa. Se la presa è controllata da un interruttore o da un timer, cambiate presa.

12.2 Problemi di stampa

L'indicatore ERROR lampeggia e la stampante non stampa.

- Spegnete subito la stampante e controllate se la carta è inceppata, consultate la descrizione dell'inceppamento carta.
- Se non si è verificato un inceppamento carta e la stampante sta stampando da molto tempo, la testina di stampa potrebbe essersi surriscaldata. Se la testina di stampa è surriscaldata, la stampante riprenderà a stampare dopo che la testina si è raffreddata (di solito entro due o tre minuti).
- Se non si è verificato alcun inceppamento carta e la testina di stampa non è surriscaldata, spegnete la stampante e riaccendetela dopo circa 10 secondi. Se la stampante continua a non funzionare, rimuovete immediatamente il cavo di alimentazione dalla presa, quindi contattate del personale qualificato.

L'indicatore ERROR è acceso assieme al ledi di "paper out".

- Manca il rotolo di carta. Inserire la carta come indicato al capitolo 3

L'indicatore ERROR è spento ma non viene stampato niente.

- **Provate ad eseguire il test automatico per verificare se la stampante sta funzionando correttamente. Per eseguire il test automatico spegnete la stampante e riaccendetela col tasto FEED premuto. Se il test automatico non funziona, contattate il vostro rivenditore o del personale qualificato. Se il test automatico funziona correttamente, effettuate i seguenti controlli:**
 1. **Verificate che la tastiera ed il visore siano correttamente collegati; verificate i collegamenti su entrambi i lati del cavo di interfaccia fra la stampante e il computer. Assicuratevi inoltre che il cavo sia conforme alle specifiche della stampante e del computer.**
 2. **Verificate che le impostazioni della porta seriale della stampante e del computer siano identiche. Se la stampante continua a non stampare, contattate il vostro rivenditore o del personale qualificato.**

Dal rumore sembra che la stampante stia stampando, ma in realtà non viene stampato niente.

- **Il rotolo di carta potrebbe essere stato inserito in modo errato. Controllate che la carta sia stata inserita come descritto nel Capitolo 3.2.**
- **Controllare che la carta che si sta utilizzando sia di tipo termico.**
- **Se la stampante continua a non stampare, contattate il vostro rivenditore o del personale qualificato.**

La stampa è troppo chiara.

- **La carta utilizzata richiede una maggiore energia, modificare le impostazioni come indicato al paragrafo 4.**
- **Utilizzare un tipo di carta termica più sensibile**

Manca una riga di punti nella stampa.

- **Pulire la testina come indicato al capitolo 3.3**
- **La testina di stampa potrebbe essere danneggiata. Interrompete le operazioni di stampa e contattate il vostro rivenditore o del personale qualificato.**

12.3 Rimozione della carta inceppata

Seguite i passi descritti nel seguito per rimuovere la carta inceppata:

Attenzione:

La testina di stampa diventa molto calda durante le operazioni di stampa. Aspettate che si raffreddi prima di effettuare interventi all'interno della stampante.

- 1. Scollegate il cavo di alimentazione**
- 2. Aprite il coperchio frontale della stampante.**
- 3. Rimuovete la carta inceppata**
- 4. Inserite correttamente il rotolo di carta**
- 5. Chiudete lo sportello frontale**

12.4 Messaggi di errore visualizzati sul visore

VISUALIZZAZIONE	SIGNIFICATO	SOLUZIONE
CARTA SCONTRINO	Il rotolo di carta scontrino si sta esaurendo	Sostituire il rotolo di carta scontrino.
STAMPANTE OFF-LINE	Lo sportello per accedere al vano carta è aperto e la carta è terminata	Sostituire il rotolo di carta o verificare la chiusura dello sportello frontale.
TASTO ERRATO	Si è premuto un tasto che non è ammesso nello stato in cui ci si trova.	Premere CL per cancellare il messaggio d'errore e tornare operativi
DATA INFERIORE	Durante la programmazione della data si è cercato di inserire una data anteriore all'ultima chiusura effettuata.	Premere CL per cancellare il messaggio d'errore ed inserire una data corretta
DATA ERRATA	Durante la programmazione della data non si è rispettata la sintassi per la digitazione della data oppure dell'ora.	Premere CL per cancellare il messaggio d'errore e fare riferimento al paragrafo 4.4.1 per verificare la modalità di inserimento
SEQUENZA ERRATA	Per la conferma di una programmazione non è stata seguita la procedura prevista.	Premere CL per cancellare il messaggio d'errore e fare riferimento al paragrafo relativo alla programmazione che si stava effettuando
DATI INESISTENTI	Si è cercato di utilizzare o programmare un parametro che non esiste o eccede i limiti minimo e /o massimo previsti	Premere CL per cancellare il messaggio d'errore e fare riferimento al paragrafo relativo alla programmazione che si stava effettuando o alla funzione che si stava utilizzando
VALORE ERRATO	Si è inserito un valore errato o che eccede i limiti minimo e/o massimo previsti	Premere CL per cancellare il messaggio d'errore e fare riferimento al paragrafo relativo alla programmazione che si stava effettuando o alla funzione che si stava utilizzando
PROGR. MATRICOLA	La macchina non è fiscalizzata	Chiamare il Centro di Assistenza Tecnica
GIA' ESISTENTE	Si è cercato di programmare più di un PLU con lo stesso barcode.	Premere CL per cancellare il messaggio d'errore e fare riferimento al paragrafo relativo alla programmazione che si stava effettuando
NON PREVISTO	Si è cercato di utilizzare una funzione non prevista	Premere CL per cancellare il messaggio d'errore e fare riferimento al paragrafo relativo alla funzione che si stava utilizzando

IMPOSSIBILE ORA	Si sta cercando di utilizzare una funzione in modo errato	Premere CL per cancellare il messaggio d'errore, si sta cercando di eseguire una funzione non possibile in questo momento. fare riferimento al paragrafo relativo alla funzione che si stava utilizzando
NON POSSIBILE	Si sta cercando di eseguire un'operazione che non è presente sulla stampante fiscale	Premere CL per cancellare il messaggio d'errore
SCRITTA INVALIDA	Si è cercato di programmare o stampare una descrizione contenente parole o caratteri non ammessi (TOTALE, SCONTO; IMPORTO)	Premere CL per cancellare il messaggio d'errore e inviare le descrizioni in modo corretto
SUPERA VALORE	Si è cercato di programmare un parametro numerico inserendo un valore superiore al limite massimo	Premere CL per cancellare il messaggio d'errore ed impostare un valore che rientra nei limiti previsti
SUPERA LIMITE	Si è cercato di programmare un parametro numerico inserendo un valore superiore al limite massimo	Premere CL per cancellare il messaggio d'errore ed impostare un valore che rientra nei limiti previsti
NON PROGRAMMATO	Si è cercato di utilizzare una funzione che non è stata programmata	Premere CL per cancellare il messaggio d'errore ed utilizzare le funzioni programmate
CHIUDI SCONTRINO	Si è raggiunto il numero massimo di righe di vendita stampabili all'interno di uno scontrino	Premere CL per cancellare il messaggio d'errore e chiudere lo scontrino utilizzando una delle forme di pagamento disponibili
CHIUDI PAGAMENTO	Si è raggiunto il numero massimo di righe di vendita stampabili all'interno di uno scontrino durante la fase di pagamento	Premere CL per cancellare il messaggio d'errore e chiudere lo scontrino utilizzando una delle forme di pagamento disponibili
MANCA OPERATORE	Si sta cercando di usare la stampante fiscale con la funzione operatori abilitata senza inserire il codice operatore	Premere CL per cancellare il messaggio d'errore ed inserire il codice operatore per poter utilizzare la stampante fiscale

CASSA INFERIORE	Si sta cercando di dare un resto superiore al contante di cassa	Premere CL per cancellare il messaggio d'errore e chiudere lo scontrino tramite una forma di pagamento senza digitare l'ammontare ricevuto dal cliente
OLTRE PROGRAMMAZ	Si sta cercando di programmare un reparto con un prezzo superiore al limite impostato	Premere CL per cancellare il messaggio d'errore ed impostare un prezzo minore od uguale al limite impostato
PC NON CONNESSO	Il personal computer collegato non ha risposto nel tempo previsto	Premere CL per cancellare il messaggio d'errore e verificare il cavo di collegamento tra stampante fiscale e computer
CHECKSUM ERRATO	La parità del codice fiscale inserita non è corretta	Premere CL per cancellare il messaggio d'errore e verificare la correttezza del codice fiscale inserito
DATI INESISTENTI PC	Nella modalità di funzionamento in connessione al personal computer si è cercato di richiamare un articolo che non è presente nel database dell'applicativo che pilota la stampante fiscale	Premere CL per cancellare il messaggio d'errore e verificare il codice digitato
D.G.F.E ASSENTE	La memoria MMC è sconnessa	Verificare se la MMC è stata rimossa o se non è ben inserita nella sua sede
D.G.F.E DA FORMATTARE	La memoria MMC è vergine e mai usata	La memoria MMC non è mai stata usata, seguire la procedura al paragrafo sostituzione giornale elettronico.
D.G.F.E PROSSIMO ESAURIENTO	La memoria MMC è si sta esaurendo	Procurarsi una memoria nuova MMC
D.G.F.E ESAURITO	La memoria MMC è esaurita	Provvedere alla sostituzione della memoria MMC
D.G.F.E DI ALTRO M.F:	Si è inserito una memoria MMC di un altro misuratore fiscale	Verificare che la matricola del misuratore riportata sull'etichetta della MMC coincida con il misuratore in uso
D.G.F.E PRECEDENTE	Si è inserita una memoria già usata da questo misuratore	Inserire la memoria corrente.
D.G.F.E ERRORE XXXXXXX	La memoria MMC non è funzionante	Contattate il servizio di assistenza tecnica

MF NO FISC	Si è corrotto il contenuto della memoria RAM del misuratore	Contattate il servizio di assistenza tecnica.
M.F. OVERFLOW TOTALI, M.F. ESAURITA, M.F. SATURATA	Indica che la memoria fiscale è esaurita	Contattate il servizio di assistenza tecnica
MF STACCATA	Indica che la memoria fiscale è scollegata o guasta	Contattate il servizio di assistenza tecnica
SLIP PRINTER OFF LINE	Controlla che ci sia carta e/o che la stampante non sia spenta	.Premere il tasto G per riprendere la stampa
ACCENSIONE SLIP PRINTER	Led rosso acceso	Premere il tasto release

13 APPENDICE A

13.1 TASTIERA 32 TASTI PS2

- S	- G	CHIAVE	ALL VOID
SCONTO	RESO	PLU	VOID
SCONTO %	MAGG. %	REP. 2	STORNO
CL	X	REP. 1	ASSEGNI
7 P R S	8 T U V	9 W X Y	NON RISC.
4 G H I	5 J K L	6 M N	CRED.
1	2 A B C	3 D E F	SUB- TOTALE
0 O Q Z	00	,	TOTALE

13.2 TASTIERA 64 TASTI PS2

VOID	STORNO	RESO	ALL VOID	PLU GEN	PLU 1	PLU 2	PLU 3
SCONTO %	SCONTO	MAGG. %	OPER.	PLU 4	PLU 5	PLU 6	PLU 7
USCITE	ENTRATE	CHIAVE	REP. 13	REP. 7	REP. 8	NON RISC.	TICKET 1
- S	- G	X	REP. 12	REP. 5	REP. 6	TICKET 2	TICKET 3
7 P R S	8 T U V	9 W X Y	REP. 11	REP. 4		CARTA CRED 2	CARTA CRED 1
4 G H I	5 J K L	6 M N	REP. 10	REP. 3		ASSEGNI	CRED.
1	2 A B C	3 D E F	REP. 9	REP. 2		SUB-TOTALE	
0 O Q Z	00	,	CL	REP. 1		TOTALE	

13.3 TASTIERA 60 TASTI PS2

Annullo	Storno	Reso	Total void	Sconto %	Sconto	Magg.%	Rep 8	Rep 9	Rep 10	Non Riscosso	Ticket 1
Uscite	Entrate	Operatore	PLU generico	7 P R S	8 T U V	9 W X Y	Rep 5	Rep 6	Rep 7	Bancomat	Carta di Credito
- S	- G	Chiave	Codice Cliente	4 G H I	5 J K L	6 M N	C.Fisc	Rep 3	Rep 4	Assegni	Credito
PLU 5	PLU 6	PLU 7	PLU 8	1	2 A B C	3 D E F	X	Reparto Iva 20%		Subtotale	
PLU 1	PLU 2	PLU 3	PLU 4	0 O Q Z	00	,	CL	Reparto Iva 10%		Contante	

13.4 TASTIERA 96 TASTI PS2

PLU 1	PLU 2	PLU 3	PLU 4	PLU 5	PLU 6	PLU 49	PLU 50	PLU 51	PLU 52	PLU 53	PLU 54
PLU 7	PLU 8	PLU 9	PLU 10	PLU 11	PLU 12	PLU 55	PLU 56	PLU 57	PLU 58	PLU 59	PLU 60
PLU 13	PLU 14	PLU 15	PLU 16	PLU 17	PLU 18	VOID	STORNO	ALL VOID	PLU 61	PLU 62	PLU 63
PLU 19	PLU 20	PLU 21	PLU 22	PLU 23	PLU 24	- S	- G	X	CHIAVE	BAR-CODE	PLU GENERICO
PLU 25	PLU 26	PLU 27	PLU 28	PLU 29	PLU 30	7 P R S	8 T U V	9 W X Y	MAGG%	C.Fisc/ P.IVA	TICKET
PLU 31	PLU 32	PLU 33	PLU 34	PLU 35	PLU 36	4 G H I	5 J K L	6 M N	SCONTO	OMAGGIO	BANCOMAT C.C.
PLU 37	PLU 38	PLU 39	PLU 40	PLU 41	PLU 42	1	2 A B C	3 D E F	SCONTO %	DIPEN- DENTE	SUB- TOTALE
PLU 43	PLU 44	PLU 45	PLU 46	PLU 47	PLU 48	0 O Q Z	00	,	CL	CONVEN- ZIONE	CONTANTE

14 APPENDICE B

14.1 Corrispondenza tra le funzioni ed i tasti della tastiera PC compatibile.

Nota: per tasti corrispondenti non si intendono quelli presenti sul tastierino numerico della tastiera PC.

Esempio: per fare una vendita a reparto di 50,00 Euro e chiudere lo scontrino con pagamento in contanti premere in sequenza i tasti sulla vostra tastiera PC:

<5> <0> <0> <0> <-> <INVIO>

FUNZIONI TASTIERA 32 TASTI				TASTI CORRISPONDENTI PC			
- S	- G	CHIAVE	ALL VOID	S	G	C	F4
SCONTO	RESO	PLU	VOID	F6	F3	F8	F1
SCONTO %	MAGG. %	REP. 2	STORNO	F5	F7	2 (kp)	F2
CL	X	REP. 1	ASSEGNI	CANC	* (kp)	- (kp)	F12
7 P R S	8 T U V	9 W X Y	NON RISC.	7	8	9	F11
4 G H I	5 J K L	6 M N	CRED.	4	5	6	F12
1	2 A B C	3 D E	SUB-TOTALE	1	2	3	+ (kp)
0 O Q Z	00	,	TOTALE	0	/ (kp)	,	INVIO (kp)

15 APPENDICE C**15.1 Codici tastiera**

Codice	Carattere	Codice	Carattere	Codice	Carattere	Codice	Carattere	Codice	Carattere
00	SPAZIO	19	3	38	F	57	Y	76	l
01	!	20	4	39	G	58	Z	77	m
02	“	21	5	40	H	59	[78	n
03	#	22	6	41	I	60	\	79	o
04	\$	23	7	42	J	61]	80	p
05	%	24	8	43	K	62	^	81	q
06	&	25	9	44	L	63	_	82	r
07	‘	26	:	45	M	64	`	83	s
08	(27	;	46	N	65	a	84	t
09)	28	<	47	O	66	b	85	u
10	*	29	=	48	P	67	c	86	v
11	+	30	>	49	Q	68	d	87	w
12	,	31	?	50	R	69	e	88	x
13	-	32	@	51	S	70	f	89	y
14	.	33	A	52	T	71	g	90	z
15	/	34	B	53	U	72	h		
16	0	35	C	54	V	73	i		
17	1	36	D	55	W	74	j		
18	2	37	E	56	X	75	k		

16 APPENDICE D

16.1 Cavo seriale per connettere la stampante fiscale al computer

Di seguito è riportato lo schema del cavo di collegamento seriale tra la stampante ed il personal computer:

STAMPANTE FISCALE		COMPUTER	
RJ11 6 poli maschio		Cannon 9 poli femmina	
RX	2	3	TX
TX	3	2	RX
GND	1	5	GND
RTS	5	8	CTS
CTS	6	7	RTS

16.2 Cavo seriale per connettere la stampante fiscale ad una slip printer

Di seguito è riportato lo schema del cavo di collegamento seriale tra la stampante fiscale ed una stampante aggiuntiva (TM-U295/TM-T86)

STAMPANTE FISCALE		COMPUTER	
RJ11 6 poli maschio		Cannon 25 maschio	
RX	2	2	TX
TX	3	3	RX
GND	1	7	GND
RTS	5	6	DSR
CTS	6	4	RTS

17 APPENDICE E

17.1 Scheda tecnica della stampante fiscale

Dispositivi di I/O:

- *Tastiere:*
tre versioni: 32/60/96 tasti o PC
- *Visori:*
2 righe x 20 caratteri
alta luminosità (tecnologia FIP) oppure LCD retroilluminato
disponibili in tre diverse soluzioni: display con doppio visore con o senza base
oppure due display singoli.

Interfacce:

- RS232 dedicata per connessione PC e/o Slip printer, EFT-POS
- Porta USB per connessione PC o EFT-POS
- Connessione visore
- Connettore per cassetto soldi
- PS2 per tastiera/scanner
- Connettore per MMC/MMCplus/SD

Schede di memoria Memoria DGFE

- Conforme allo standard MMC/MMCplus/SD
- Tagli memoria disponibili sul mercato
- Contattare EPSON per le MMC/SD Schede di memoria omologate

Alimentazione

- 24V cc, 48W forniti da alimentatore esterno o da sistema IR/SR (solo FP90II)

Gruppo di stampa FP81

- Sensore di quasi fine carta
- Tecnologia di stampa: termica
- Tipo di testina: termica da 3 pollici
- Larghezza di stampa: 50.8 mm/72,2 mm
- Risoluzione grafica 180 x 180 dpi.
- Caratteri per linea: 40 MAX
- Velocità di stampa: 100 mm/sec.
- Dimensioni: 144 (larghezza) x 189 (profondità) x 145 (altezza) mm
- Peso: 1,8 Kg

Gruppo di stampa FP90II

- Sensore di quasi fine carta
- Tecnologia di stampa: termica
- Tipo di testina: termica da 3 pollici
- Larghezza di stampa: 72.2 mm
- Risoluzione grafica 180 x 180 dpi.
- Caratteri per linea:40 MAX
- Velocità di stampa: 170 mm/sec.
- Dimensioni: 140 (larghezza) x 201 (profondità) x 148 (altezza) mm
- Peso: 2,1 Kg

Specifiche della carta per FP90

Avanzamento carta: a frizione

Pitch avanzamento carta: default 4,233 mm

Velocità di alimentazione della carta: Circa 25 righe/secondo (avanzamento continuo)

Dimensione e peso della carta utilizzabile:

Carta termica omologata

Dimensioni: larghezza selezionabile tra 80mm/60mm e 58 mm ($\pm 0,5$ mm)
diametro esterno del rotolo massimo: 102 mm

Anima di cartone: diametro esterno 18mm

diametro interno 12mm

Spessore:da 0,05 a 0,08 mm (da 0,0020" a 0.0031")

Specifiche del meccanismo di espulsione del cassetto

Pin.	Nome del segnale	Direzione
1	Massa della struttura	
2	Segnale 1 meccanismo di espulsione del cassetto	Output
3	Segnale di apertura/chiusura del cassetto	Input
4	+24 V	
5	Non Usato	Output
6	Massa del segnale	

Tensione del segnale in uscita: Circa 24 V

Corrente in uscita: 1 A o inferiori

Resistenza del solenoide: 24 Ohm o superiori.

Specifiche ambientali**Temperatura**

- Operativa: da 5° a 40° C
- In magazzino: da -10°C a 50°C (tranne che per la carta)

Umidità

- Operativa: da 10 a 90 %RH
- In magazzino: da 10 a 90 %RH (tranne che per la carta)

18 APPENDICE F

Questa sessione illustra come abilitare le funzioni di ricevute e fatture, si consiglia di seguire in sequenza le istruzioni riportate nei successivi paragrafi.

18.1 Abilita memoria fiscale rel 2.x gestione fatture e ricevute

L'attivazione della funzionalità fattura è possibile solo se non sono state emesse NOTE DI CREDITO, solo sulle stampanti fiscali con memoria fiscale versione 3.x o superiore, è possibile gestire contemporaneamente note di credito o fatture.

Attenzione questa operazione è irreversibile.

- Eseguire una chiusura fiscale (se emessi scontrino dopo l'ultima chiusura)
- Premere: 3333 + CHIAVE + S24
- Digitare 1959 + TASTO G

18.2 Abilitazione modalità fatture/ricevute

Questa programmazione abilita la stampante alla gestione di ricevute o fatture. Eseguire le seguenti operazioni:

- Eseguire una chiusura fiscale se sono stati emessi scontrini fiscali
- Selezionare: 3333 + CHIAVE + 24
- Con tasto 'X' selezionare Abilita documenti SI

18.3 Abilitazione tasti fatture e ricevute

Scegliere i tasti FATTURA e RICEVUTA da abilitare sulla tastiera ed eseguire le seguenti operazioni:

Abilitare Tasto FATTURA

- Selezionare: 3333 + CHIAVE + 29
- Selezionare il tasto e associare la funzione 123

Abilitare Tasto RICEVUTA

- Selezionare: 3333 + CHIAVE + 29
- Selezionare il tasto e associare la funzione 124

18.4 Imposta parametri fattura e ricevuta

Questa sessione illustra come impostare i parametri per il modulo fattura e ricevuta.

Inserire parametri fattura:

- **Selezionare: 3333 + CHIAVE + 25**
- **numero fattura: inserire il numero di partenza**
- **Righe modulo fattura: 1 – 99 lunghezza corpo fattura (moltiplicate per due la lunghezza in cm del modulo, per fatture su rotolo impostare il valore 99)**
- **Righe Inizio fattura: 1 – 99 lunghezza prima del corpo fattura o intestazione stampante fiscale (moltiplicate per due la lunghezza in cm dell'intestazione; per fatture su rotolo impostare il valore 1)**
- **Logo fattura: SI/NO Serve a dire se si desidera che sia presente l'intestazione dello scontrino o meno.**
- **Riga di testo: serve per commento valori senza IVA (esempio esenzione IVA art.xx)**

La gestione della fattura su rotolo stampante è attiva dopo questa operazione. Abilitando le stampanti esterne la stampa della fattura sarà indirizzata sulle stampanti esterne.

Inserire parametri ricevuta:

- **Selezionare: 3333 + CHIAVE + 26**
- **numero ricevuta: impostare il primo numero**
- **Righe modulo fattura: 1 – 99 lunghezza corpo ricevuta (moltiplicate per due la lunghezza in cm del modulo)**
- **Righe Inizio fattura: 1 – 99 lunghezza prima del corpo ricevuta o intestazione stampante fiscale di cassa**
- **Logo fattura: SI/NO Serve a dire se si vuole che sia presente l'intestazione dello scontrino o meno.**
- **Riga di testo: serve per commento valori senza IVA (esempio esenzione IVA art.xx)**

Inserire righe messaggi in coda a fatture o ricevute:

- **Selezionare: 3333 + CHIAVE + 27**
- **Vi sono due righe di testo da programmare**

18.5 Imposta parametri stampa fattura/ricevuta su stampante esterna

E' possibile collegare sulla porta seriale, per mezzo di apposito cavo, le stampanti TM-U295 (impatto) oppure TM-T86 (termico).

Per mezzo di queste stampanti sarà quindi possibile stampare fatture o ricevute fiscali.

Abilitando le stampanti esterne si disattiverà la stampa delle fatture su rotolo.

- Selezionare: 3333 + CHIAVE + 17
- Con il tasto 'X' selezionare il tipo di periferica (Tm-u295 o TM-T86)
- Impostare quindi i parametri di comunicazione RS232

18.6 Emissione documenti

Fatture

Emettere uno scontrino fiscale, dopo la chiusura premere il tasto FATTURA, confermare il numero di fattura proposto e premere il tasto CONTANTI, se abilitato la stampa su TMU295 o Tm-T86 verificare che le stampanti siano pronte.

Ricevute

Premere il tasto ricevuta, confermare il numero proposto con il tasto ricevuta e iniziare la vendita come se fosse uno scontrino fiscale.

Gestione errori

In caso di messaggio di errore SLIP OFF LINE: controlla che la stampante non sia spenta o senza carta premere tasto CLEAR per riprendere la stampa. Ricordarsi di tenere la stampante TM-U295 sullo stato RELEASE.

All'accensione della TM:U295 premere il tasto release (solo la prima volta)

18.7 Ristampa da DGFE delle fatture su rotolo

E' possibile richiedere la stampa dal giornale elettronico delle sole fatture stampate su rotolo, procedere come segue:

- Selezionare 2222 + CHIAVE + 99
- Impostare la data di inizio
- Confermare con CONTANTI
- Impostare la data di fine
- Confermare con tasto FATTURA

19 APPENDICE G

19.1 Configurazione lettore codice a barre

Il lettore di codice a barre può essere collegato sia sulla porta seriale che PS2. Questo collegamento permette di inserire il codice a barre di un prodotto presente nel data base PLU della stampante.

19.1.1 Configurazione lettore codice su porta PS2

Per questo tipo di collegamento eseguire le seguenti procedure:

- **Impostare la stampante in modalità CODICE PRODOTTO LUNGO**
 - 3333 + CHIAVE + S14
 - Funzione 9
 - Con tasto 'X' selezionare COD. PRODOTTO LUNGO
- **Impostare il prefisso e suffisso sul lettore di codice a barre, in funzione del lettore utilizzato occorre abilitare la funzione prefisso e suffisso con il valore Hex 1B**
- **Disattivare l'eventuale trasmissione dei caratteri CR e LF**
- **Programmare il data base PLU**

19.1.2 Configurazione lettore codice su porta RS232

Per questo tipo di collegamento eseguire le seguenti procedure:

- **Impostare la stampante in modalità CODICE PRODOTTO LUNGO**
 - 3333 + CHIAVE + S17
 - Con tasto 'X' selezionare BARCODE READER
 - Impostare i parametri di comunicazione
- **Collegare il lettore avendo cura di rispettare i segnali di comunicazione**
- **Configurare il lettore per aggiungere i caratteri CR LF al termine della stringa inviata.**
- **Programmare il data base PLU**

20 APPENDICE H

20.1 Configurazione lettore per codice fiscale

E' possibile effettuare la stampa automatica del codice fiscale utilizzando un lettore di tessere magnetiche o di codici a barre connesso sulla linea seriale.

Per questo tipo di collegamento eseguire le seguenti procedure:

- **Impostare la porta seriale:**
 - **3333 + CHIAVE + S17**
 - **Con tasto 'X' selezionare CARD READER**
 - **Impostare i parametri di comunicazione**
 - **Collegare il lettore avendo cura di rispettare i segnali di comunicazione**
 - **Impostare il lettore per aggiungere il prefisso con il valore ASCII %**

21 APPENDICE I

21.1 Modalità CONDIVISIBILE (biglietteria)

La programmazione/disattivazione di questa modalità è possibile solo da un tecnico abilitato, dopo la programmazione il misuratore deve essere sottoposto a verifica periodica.

Il misuratore permette la possibilità di attivare la modalità CONDIVISIBILE e disattivarla per un numero massimo di 5 volte.

In questa modalità il misuratore permette di essere collegato ad una biglietteria automatizzata ed essere utilizzato come stampante di titoli di accesso.

Elenco delle funzioni aggiuntive disponibili con modalità CONDIVISIBILE attiva:

- Programmazione Codice biglietteria: 3333 CHIAVE + 30 + codice
- Entrata manuale in stato BIGLIETTERIA: 4444 CHIAVE
- Ritorno manuale a stato SCONTRINO FISCALE: 9999 CHIAVE
- Stampa dati D.G.F.E. BIGLIETTERIA per date: Z-95
- Invio dati D.G.F.E. BIGLIETTERIA a P.C. : Z-94
- Invio dati D.G.F.E. M.F. + BIGL. a P.C. : Z-93
- Stampa dati D.G.F.E. M.F. + BIGL. per date : Z-92

Ogni attivazione della modalità CONDIVISIBILE deve essere registrata nella apposita sezione del libretto fiscale in dotazione.